

Низкое и сверхнизкое напряжение

# PratiKa

## Промышленные разъёмы

Каталог  
2013



# Что такое Энергетический Университет



## Лучший в отрасли образовательный ресурс по насущным вопросам энергопотребления

Электроэнергия — топливо прогресса. Так было всегда. И нынешнее увеличение потребностей экономики — как развивающихся, так и развитых стран — в сочетании с растущими опасениями в отношении воздействия на окружающую среду и сокращением запасов полезных ископаемых ставят прогресс под угрозу. Энергетический университет Schneider Electric поможет справиться с ситуацией!

## Основные сведения по эффективному использованию электроэнергии

Бесплатная программа веб-обучения Энергетического Университета нацелена на сбережение электроэнергии и повышение эффективности ее использования. Разработанная мировым специалистом в области управления энергией, компанией Schneider Electric, эта программа обеспечивает доступ к актуальным рекомендациям и объективному анализу специалистов по использованию в различных отраслях.

## Ориентация на реальные потребности с учетом высокой занятости обучающихся

Принимая во внимание напряженный трудовой ритм потенциальных обучающихся все курсы поделены на тридцатиминутные модули, рассчитанные на изучение, в удобное время, в удобном темпе. Ряд ассоциаций засчитывает эти курсы как дополнительное профессиональное обучение. В настоящее время охвачены следующие темы: энергопотребление и измерения, средства расчета эффективности и показателя рентабельности инвестиций (ROI). Какой бы курс вы ни выбрали, это будет решение, рассчитанное на практическое применение с немедленным положительным эффектом и способное помочь специалисту по энергоэффективности завоевать заслуженный авторитет.



### Кратко об обучении:

- > Бесплатная программа
- > Засчитывается как дополнительное профессиональное обучение
- > Круглосуточный доступ по сети
- > Свободный график, 30-минутные модули
- > Контроль полученных знаний и тестирование при завершении курса
- > Возможность выбора языка. В настоящее время — обучение на немецком, итальянском, испанском, бразильском варианте португальского, китайском и русском
- > Удобный веб-сайт с информационными статьями и разнообразными учебными пособиями

# Станьте профессионалом в области энергоэффективности с Энергетическим Университетом!

Широкий тематический охват и ориентация на практические задачи



- > Пользователи сайта в 120 странах мира
- > Более 90% освоивших тот или иной курс заявляют об интересе к остальным
- > Более 90% готовы рекомендовать Энергетический Университет другим

В настоящее время предлагаются следующие курсы, основанные на актуальной информации, предоставленной специалистами по управлению электроэнергией в различных отраслях:

- комплексное решение проблем электропитания и теплового режима;
- неравномерность потребления и интеллектуальная электросеть Smart Grid;
- проведение энергоаудита;
- средства проведения энергоаудита;
- закупки электроэнергии;
- энергоэффективность: концепции и показатели;
- структура тарифов на электроэнергию;
- показатели энергоэффективности центра обработки данных;
- переход на экологичные технологии с эффективным использованием электроэнергии и минимизацией отрицательного воздействия на окружающую среду;
- системы отопления, вентиляции и кондиционирования и психрометрические таблицы;
- повышение энергоэффективности центра обработки данных за счет высокой энергетической плотности электrorаспределительной подсистемы;
- использование изоляционных материалов в промышленности;
- системы освещения;
- измерение и оценка характеристик энергопотребления;

- оценка эффективности использования электрической энергии в центре обработки данных;
- измерения и контроль;
- экономия за счет энергоэффективности;
- нормативы и стандарты США в области использования электроэнергии.

## Практические преимущества

Курсы Энергетического Университета одобрены или засчитываются как дополнительное профессиональное обучение по определенным специальностям следующими профессиональными ассоциациями:

- The Renewable Energy and Energy Efficiency Partnership;
- The U.S. Green Building Council;
- The International Electrical and Electronics Engineers.

## Время, проведенное с пользой

Программа Энергетического Университета помогает использовать время с максимальной пользой: основное внимание уделяется наиболее важным конечным рынкам, представляющим 72% мирового энергопотребления:

- энергетика и инфраструктура;
- промышленность;
- центры обработки данных и сети;
- административные и жилые здания.



Все очень просто. И бесплатно.  
Подробности на сайте  
[www.MyEnergyUniversity.com](http://www.MyEnergyUniversity.com)

**Energy  
University**  
by Schneider Electric

# Промышленные разъемы PratiKa

## Содержание



PR102 915



PR102 916



PR102 917

### Описание 4

<b>Промышленные разъемы PratiKa</b>	<b>4</b>
<b>Общее описание</b>	<b>4</b>
<b>Разъёмы на низкое и сверхнизкое напряжение</b>	<b>5</b>
<b>Розетки с выключателем и блокировкой</b>	<b>8</b>
Серия Unika	10
Серия Isoblock	11
<b>Система щитков Kaedra</b>	<b>12</b>

### Вилки 14

<b>Вилки PratiKa</b>	<b>14</b>
<b>Вилки на низкое напряжение</b>	<b>14</b>
Руководство по выбору	14
Кабельные вилки	16
Угловые кабельные вилки (90°)	17
Настенные вилки	18
Настенные вилки с коробкой	19
Панельные вилки	20
Переходники	21
Фазоинвертор	22
<b>Вилки на сверхнизкое напряжение</b>	<b>24</b>
Руководство по выбору	24
Кабельные и настенные вилки	25

### Розетки 26

<b>Розетки PratiKa</b>	<b>26</b>
<b>Розетки на низкое напряжение</b>	<b>26</b>
Руководство по выбору	26
Кабельные розетки	28
Настенные розетки	29
Настенные розетки с коробкой	30
Настенный корпус для установки розеток PratiKa	31
Панельные розетки	32
Разветвители	34
Панельные розетки бытового назначения	35
<b>Розетки на сверхнизкое напряжение</b>	<b>36</b>
Руководство по выбору	36
Кабельные розетки	38
Панельные и настенные розетки	39
<b>Розетки с выключателем и блокировкой</b>	<b>40</b>
Серии Unika и Isoblock / Руководство по выбору	40
Серия Unika / Для монтажа на панели	42
Серия Unika / Для монтажа на поверхности	43
Серия Unika / Для монтажа на поверхности и на панели	44
Серия Unika / Гибкость установки	45
Серия Unika / Коробки для монтажа на поверхности и панели	46
Серия Unika / Модульные основания	47
Серия Isoblock / Для монтажа на поверхности	48
Серия Isoblock / Модульные панели	50

### Вилки и розетки для контейнеров 52

<b>Промышленные разъемы PratiKa</b>	<b>52</b>
<b>Разъёмы на низкое напряжение</b>	<b>52</b>
Руководство по выбору	52
Решения для контейнеров	54



## **Система щитков Kaedra 56**

<b>Система щитков Kaedra</b>	<b>56</b>
Гамма изделий, стойких к воздействию огня и высокой температуры до 650 °С	56
Руководство по выбору	56
<b>Корпусы щитков для розеток</b>	<b>57</b>
<b>Корпусы щитков для модульных устройств с интерфейсным модулем</b>	<b>58</b>
<b>Корпусы щитков для модульных устройств</b>	<b>59</b>
<b>Корпусы универсальных щитков</b>	<b>60</b>
<b>Сборка системы</b>	<b>62</b>
<b>Интерфейсные платы и аксессуары</b>	<b>63</b>

## **Аксессуары 64**

<b>Система щитков Kaedra</b>	<b>64</b>
<b>Серия Isoblock</b>	<b>66</b>
<b>Розетки с выключателем и блокировкой</b>	<b>66</b>

## **Техническое руководство 68**

<b>Общая информация</b>	<b>68</b>
<b>Степень защиты</b>	<b>71</b>
<b>Степень защиты IP</b>	<b>72</b>
<b>Стойкость к воздействию огня и сверхвысоким температурам</b>	<b>73</b>
<b>Стойкость к воздействию химических веществ</b>	<b>74</b>

## **Размеры 76**

<b>Промышленные разъемы PratiKa</b>	<b>76</b>
<b>Разъёмы на низкое напряжение</b>	<b>76</b>
Кабельные вилки и розетки	76
Фазоинвертор - Переходники	77
Настенные вилки	78
Панельные вилки и настенные розетки	79
Настенные розетки	80
Панельные розетки	81
<b>Розетки PratiKa с выключателем и блокировкой</b>	<b>84</b>
<b>Серия Unika</b>	<b>84</b>
<b>Серия Isoblock</b>	<b>86</b>
<b>Система щитков Kaedra</b>	<b>87</b>
<b>Корпусы щитков для розеток</b>	<b>87</b>
<b>Корпусы щитков для модульных устройств</b>	<b>88</b>
<b>Корпусы интерфейсных модулей / Корпусы универсальных щитков</b>	<b>89</b>

## **Указатель каталожных номеров 90**

<b>Индекс</b>	<b>90</b>
---------------	-----------





Дополнительная безопасность обеспечивается розетками с выключателем и механической блокировкой, не допускающими присоединения и отсоединения вилки под нагрузкой.

Розетки с выключателем и блокировкой



Ассортимент разъемов PratiKa включает запатентованную технологию **FAST**, которая обеспечивает подключение кабеля без зачистки провода.

Вилки и розетки

### > Комплексные решения:

- Быстрое присоединение кабеля
- Безопасность использования
- Удобство и функциональность
- Простой интуитивный монтаж



Kaedra

Kaedra для промышленных разъемов PratiKa – это серия пылевлагозащищенных щитков на токи от 16 до 125 А, на основе которых можно создавать решения по защите, управлению и распределению электроэнергии в коммерческом и промышленном секторах.

### Серия высококачественных промышленных разъемов

PratiKa – серия промышленных разъемов разработана для любых применений в различных условиях окружающей среды: в жилом секторе, промышленности и сельском хозяйстве, на стройплощадках и в мастерских, для эксплуатации снаружи и внутри зданий любого типа.

Результатом опыта и «ноу-хау» Schneider Electric является широкий модельный ряд вилок и розеток на токи 16 А, 32 А, 63 А и 125 А, со степенью защиты IP44 и IP67, как в кабельном исполнении, так и в исполнении для монтажа на поверхности или панели.

Это решение обеспечивает:

- быстрое присоединение кабеля;
- безопасность использования;
- удобство и функциональность;
- простой интуитивный монтаж.

### Полная гамма изделий, предназначенных для подачи питания в цепи, где существует опасность поражения электрическим током при прямом и косвенном прикосновении к частям под напряжением

В серию входят разъемы как токи 16 А и на 32 А с различным количеством полюсов (2Р и 3Р).



Разъемы PratiKa с быстрозажимным соединением жил кабелей (FAST)



Новая система безвинтового присоединения проводников – главное новаторское решение этой серии, позволяющее подключать жилу кабеля без снятия изоляции и необходимости затягивать винт.

Этот логотип свидетельствует о применении новой запатентованной системы **FAST** для безвинтового присоединения кабелей. Данное решение применяется для присоединения гибких кабелей к разъемам на 16 А и 32 А.

Разъемы PratiKa с винтовым соединением жил кабелей (SCREW)



Винтовое соединение обеспечивает максимально простое подключение жил кабеля благодаря одинаковой ориентации винтов, позволяющей избежать вращения корпуса при их закручивании.

# Промышленные разъемы PratiKa

## Разъёмы на низкое и сверхнизкое напряжение



**Настенные вилки и розетки**

**Настенные вилки и розетки PratiKa IP44 выпускаются с винтовым и быстрозажимным соединением на токи 16 А и 32 А.**

Надежность обеспечивается благодаря прочной поверхности корпуса, винтам из нержавеющей стали и высококачественному термопласту, позволяющему использовать изделия в жилом секторе, в промышленности и др. секторах.



**Разъёмы на токи 63 А и 125 А**

Никелированные контакты, винты из нержавеющей стали и корпус из высококачественного пластика обеспечивают максимальную защиту от коррозии даже в очень влажной и загрязненной окружающей среде. Высококачественный термопласт позволяет использовать изделия в агрессивной среде, содержащей масла и химические реактивы.



**Переключатели фаз и разъёмы для контейнеров**

**Переключатели фаз** позволяют быстро и безопасно решать проблемы, связанные с нарушением чередования фаз при подключении электродвигателей.

**Вилки и розетки для монтажа в контейнерах** предназначены для использования в крайне агрессивной и коррозионной среде, обеспечивая максимальный уровень защиты, гарантируют бесперебойную работу устройств.



**Угловые кабельные вилки 90°**

Данное исполнение позволяет уменьшить пространство, необходимое для подключения к розеткам, монтируемым на панели, а также снижает механическую нагрузку на кабель ввиду отсутствия перегиба.



**Панельные розетки бытового назначения**

Все новые розетки бытового назначения обладают степенью защиты IP54 и оборудованы защитой от детей – крышками, предотвращающими прикосновение к гнездам под напряжением.



# Промышленные разъемы PratiKa

## Разъёмы на низкое и сверхнизкое напряжение

### Разъёмы на сверх-низкое напряжение



Взаимозаменяемость разъемов на сверхнизкое напряжение PratiKa обеспечивается двумя ориентирующими элементами:

- основной элемент (механический ключ) – направляющий паз в корпусе розетки и соответствующий ему выступ на корпусе вилки;
- дополнительный элемент – это еще один паз и выступ. Его положение зависит от напряжений, токов и частот.

Положение дополнительного элемента можно определить, посмотрев на изделие спереди и ориентируясь по основному ориентирующему элементу, который согласно стандартам МЭК 309-1 и МЭК 309-2, всегда находится в положении 6 ч.

### Розетки с безопасным разделительным трансформатором



Розетки серии Unika и Isoblock для питания цепей с номинальным напряжением до 50 В оборудованы разделительным трансформатором, обеспечивающим защиту людей от прямого и косвенного прикосновения, в соответствии со стандартом МЭК 364.

Конструкция изделия включает розетку, силовой трансформатор и устройство защиты от перегрузок.



### Широкий ассортимент безопасных, надежных и удобных розеток

- Серия Unika: широко-функциональное применение и различные варианты установки.
- Серия Isoblock: для применения в зонах повышенной опасности.

В соответствии со стандартом ГОСТ Р 51323.1-99 (МЭК 60309-1) все розетки промышленного назначения имеют механизм блокировки, который надежно фиксирует вилку в розетке и предотвращает её непреднамеренное отсоединение.

Розетки с выключателем и блокировкой разработаны в соответствии с требованиями безопасности и, в частности, предотвращают присоединение или отсоединение вилки, когда розетка находится под нагрузкой.

Механизм блокировки разрешает замыкание встроенного выключателя и последующую подачу питания только при полностью вставленной вилке, то есть при наличии надежного механического и электрического соединения между штыревыми контактами вилки и гнездовыми контактами розетки. Вытащить вилку можно только когда выключатель находится в положении «отключено».

Нормативные документы требуют обязательного использования таких розеток в зонах повышенной опасности, например, там, где есть риск появления пожара или взрыва. Также такие розетки следует использовать в качестве меры защиты от возникновения дуги, способной вызвать перегрев, нарушение изоляции или возгорание. Данное решение гарантирует безопасную подачу тока в нагрузку, которая разрешена только когда вилка правильно вставлена в розетку.

Коммерческий сектор

Промышленность

Строительство

Сельское хозяйство

Тяжелая промышленность



## Сферы применения

18 10252



### Комплексное решение для промышленного применения

Компактные, унифицированного размера в исполнениях со степенью защиты IP44 и IP65, для монтажа на поверхности и панели, со встроенным устройством защиты или без него – все розетки обеспечивают быструю установку для самых разнообразных применений.

### Преимущества серии Unika

#### Безопасность

Оборудованы механическим выключателем для контроля и местного отключения участков электрических цепей в цехах и на установках с целью обеспечить полную безопасность персонала при работе с электрооборудованием и машинами.

Розетки отвечают всем требованиям стандартов ГОСТ Р 51323.2-99 (МЭК 60309-2) и МЭК 60309-4.

#### Защита

Держатель блока для предохранителей с разъединителями размещен под лицевой панелью. Доступ к предохранителям возможен только когда выключатель разомкнут и вилка извлечена, т.е. при полном отсутствии напряжения. Благодаря пружинным зажимам, контактное давление остаётся постоянным и независимым от операций установки, что позволяет предотвратить перегрев, оказывающий пагубное влияние на их работу и срок службы.

#### Стойкость

Обладают степенью защиты от проникновения воды и твёрдых предметов IP44 или IP65 согласно стандартам МЭК 60529 и EN 60529, и стойкостью к внешним механическим воздействиям IK09 согласно стандарту EN 50102. Высокая стойкость к механическим воздействиям обеспечивается благодаря двойным стенкам, а также тому, что конструкция и рама корпуса изделия полностью отделены от основы.

### Широкий ассортимент для жестких условий эксплуатации

Розетки со степенью пылевлагозащиты IP65, степенью устойчивости к механическим ударам IK10 и высокой стойкостью к химическому и атмосферному воздействию разработаны специально для жестких условий эксплуатации.

18 10253



### Преимущества серии Isoblock

#### Высокая стойкость

Производятся из специальных технических полимеров, обеспечивая крайне высокую стойкость к атмосферному и химическому воздействию, что позволяет использовать их даже в самых тяжелых и опасных условиях окружающей среды.

#### Защита

Корпусы всех изделий обладают степенью защиты от проникновения жидкостей и твёрдых предметов IP65 согласно стандарту ГОСТ 14254-96 (МЭК 60529) и стойкостью к внешним механическим воздействиям IK10 согласно стандарту EN 62262.

# Промышленные разъемы PratiKa

## Розетки с выключателем и блокировкой Серия Unika

Уникальность этой системы заключается в следующем:

- единый стандартный размер 103 x 225 мм для розеток на токи 16 и 32 А;
- исполнения со степенью защиты IP44 и IP65;
- исполнения с держателями плавких предохранителей, без устройств защиты, с разделительными трансформаторами и DIN-рейкой для установки модульных устройств;
- устанавливаются на поверхности, могут использоваться индивидуально, в комбинации с другими щитами или в составе щитков системы Kaedra.

### Компактный размер



Все розетки с выключателем и блокировкой серии Unika на токи 16 - 32 А имеют стандартный размер 103 x 225 мм, что делает их самыми компактными, гарантирующими очень высокий уровень безопасности и функциональности.

### Простота монтажа



Монтаж розеток серии Unika с выключателем и блокировкой удобен и прост благодаря:

- единому размеру на токи 16 и 32 А, обеспечивающему их простую замену в отверстиях 103 x 225 мм;
- возможности отсоединять механизм розетки от корпуса для облегчения монтажа на стене и подключения кабелей;
- возможности подвешивать корпус для облегчения подключения вводного выключателя или модульного автоматического выключателя (для изделия на ток 63 А);
- возможность ввода кабеля через верхнюю, нижнюю или боковую стенку корпуса.

### Дизайн



Корпуса Unika функциональны и оптимизированы по размеру. Их можно устанавливать отдельно и легко интегрировать с системой щитков Kaedra.

Линии, стиль и размер корпусов были разработаны так, чтобы обеспечить удобство монтажа.

### Система щитков Kaedra и модульные основания



Розетки Unika на токи 16 и 32 А могут быть установлены отдельно и на модульные основания, обеспечивают многофункциональность и полную защиту. Также они могут устанавливаться на специально предназначенные для них отверстия в щитках Kaedra. Это решение позволяет создавать распределительные щиты, оборудованные розетками с выключателем и блокировкой и устройствами дифференциальной защиты, установленными на DIN-рейку.

Розетки Unika на токи 63 А могут устанавливаться совместно с другими розетками с выключателем и блокировкой серии Unika в вертикальном и в горизонтальном положении, а также в щитки системы Kaedra.

### Различные функции



- Розетки на токи 16 А и 32 А в исполнении с держателем цилиндрических предохранителей CH 10,3 x 38, розетки на ток 63 А в исполнении с держателем E33 для предохранителей DIII.
- Исполнение с держателем цилиндрических предохранителей CH 10,3 x 38 и светодиодными индикаторами напряжения каждой фазы.
- Исполнение с DIN-рейкой для установки любого модульного оборудования.

### Модульные панели

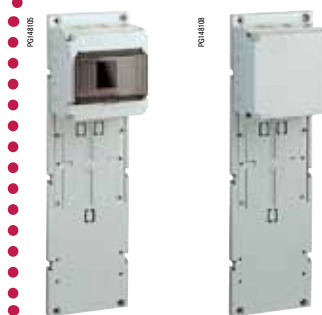

Крышка каждой отдельной розетки с выключателем и блокировкой легко снимается, обеспечивая доступ к кабелю и зажимам.

Для удобства монтажа и подключения розеток с выключателем и блокировкой, модульные панели поставляются с распределительным боксом или боксом для модульных устройств.

### Розетки с выключателем и блокировкой



Розетки Isoblock на токи 63 А и 125 А (с дифференциальной защитой или без неё) оборудуются автоматическими выключателями Comраст NSX 160N с теплоэлектромагнитным расцепителем, обеспечивающими постоянную защиту и повышенную бесперебойность электроснабжения конечных потребителей.

### Комбинации розеток



Комбинируя розетки Isoblock с выключателем и блокировкой, можно создавать полнофункциональные устройства конечного распределения для установки в местах с опасными условиями.

Розетки легко комбинируются с соединительными приспособлениями, поставляемыми в комплекте с каждым щитком.





**Полная серия щитков для гражданских и промышленных зданий, обеспечивающих распределение электроэнергии, защиту и управление электросетями.**

Новая серия пылевлагозащитных щитков Kaedra позволяет устанавливать широкий диапазон электрооборудования (промышленные разъемы, модульные устройства, кнопки, светосигнальную арматуру) и обеспечивает максимальную защиту оборудования и людей.

Щитки Kaedra – решение для полной и последовательной системы монтажа оборудования Schneider Electric, сочетающее защищенность, функциональность, эргономичность и дизайн.

- Щитки для промышленных разъемов
- Щитки для модульных устройств
- Щитки для модульных устройств с интерфейсным модулем
- Интерфейсные модули
- Универсальные щитки

### Безопасность

Щитки Kaedra гарантируют максимальную защиту благодаря:

- степени защиты от проникновения воды и пыли IP 65;
- высокой степени защиты от внешних механических воздействий (IK09), стойкости химическому и атмосферному воздействию, а также к ультрафиолетовому излучению;
- материалам и конструкции, гарантирующим двойную изоляцию и доступ только квалифицированного персонала.

Щитки Kaedra соответствуют стандартам ГОСТ Р 50827-95 (МЭК 670) для корпусов щитков и ГОСТ Р 51321.3-99 (МЭК 439-3) для щитков с установленной аппаратурой.

### Эргономичность

Щитки Kaedra имеют достаточное внутреннее пространство для ввода кабеля и его внутренней разводки, быстрого доступа к разъемам и другим устройствам.

Дверцы и прозрачные откидные крышки обеспечивают постоянный контроль состояния аппаратов, в то время как интерфейсные платы предоставляют быстрый доступ к разъемам или коммутационным аппаратам.

Отверстия стандартного размера позволяют быстро устанавливать оборудование как напрямую, так и через интерфейсные платы.

### Дизайн

Современная обтекаемая форма щитков Kaedra – результат скрупулезных исследований в области дизайна и эргономики. Щитки можно устанавливать в общественных местах, поскольку они превосходно вписываются в интерьер любого помещения. Использование обновленной цветовой гаммы улучшает внешний вид изделий и гарантирует беспрепятственный визуальный контроль оборудования.

Щитки для промышленных разъемов

Щитки имеют отверстия, в которые можно устанавливать от 1 до 8 промышленных разъемов PratiKa или разместить аппаратуру управления и индикации. Имеются щитки для установки новых розеток Уника с выключателем и блокировкой, а также щитки со сплошной панелью, предназначенные для установки универсальных розеток.

Щитки для модульных устройств

Имеются исполнения на 2 - 72 модулей. Позволяют устанавливать устройства на номинальный ток до 125 А, а также немодульные устройства с использованием монтажных плат.

### Щитки с интерфейсным модулем

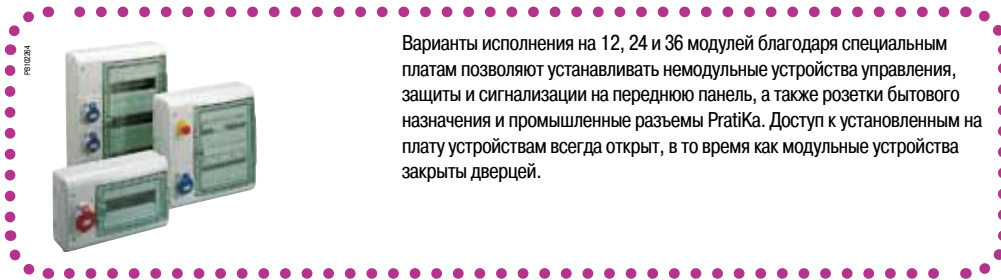

Варианты исполнения на 12, 24 и 36 модулей благодаря специальным платам позволяют устанавливать немодульные устройства управления, защиты и сигнализации на переднюю панель, а также розетки бытового назначения и промышленные разъемы PratiKa. Доступ к установленным на плату устройствам всегда открыт, в то время как модульные устройства закрыты дверцей.

### Интерфейсные модули

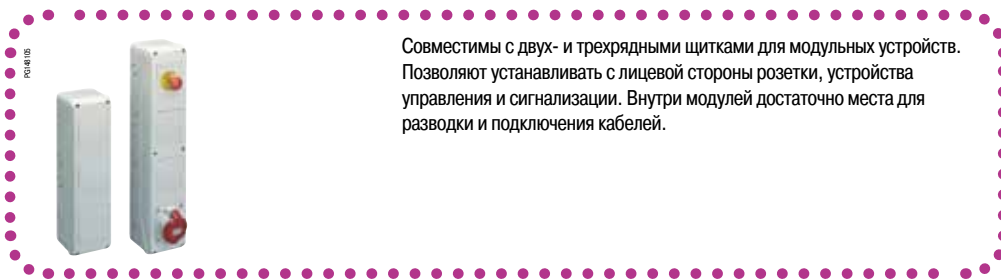

Совместимы с двух- и трехрядными щитками для модульных устройств. Позволяют устанавливать с лицевой стороны розетки, устройства управления и сигнализации. Внутри модулей достаточно места для разводки и подключения кабелей.

### Универсальные щитки

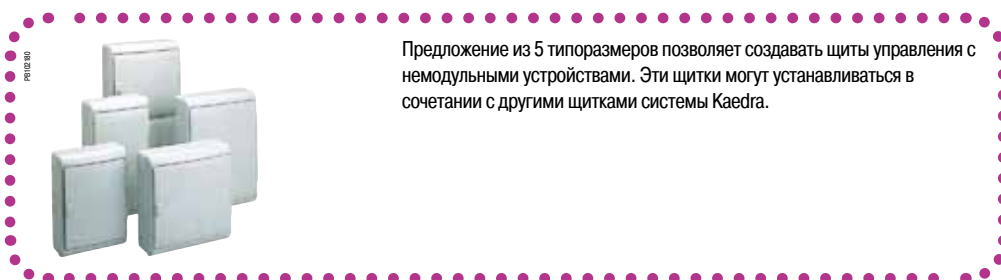

Предложение из 5 типоразмеров позволяет создавать щиты управления с немодульными устройствами. Эти щитки могут устанавливаться в сочетании с другими щитками системы Kaedra.

### Объединение щитков

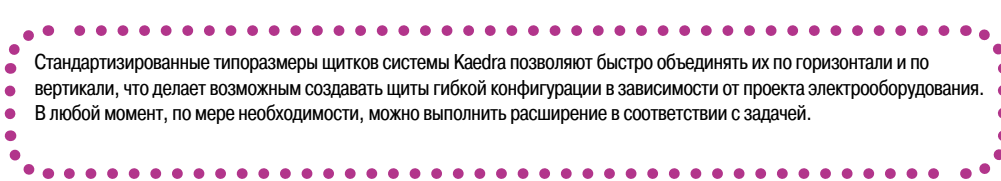

Стандартизированные типоразмеры щитков системы Kaedra позволяют быстро объединять их по горизонтали и по вертикали, что делает возможным создавать щиты гибкой конфигурации в зависимости от проекта электрооборудования. В любой момент, по мере необходимости, можно выполнить расширение в соответствии с задачей.

### Шасси

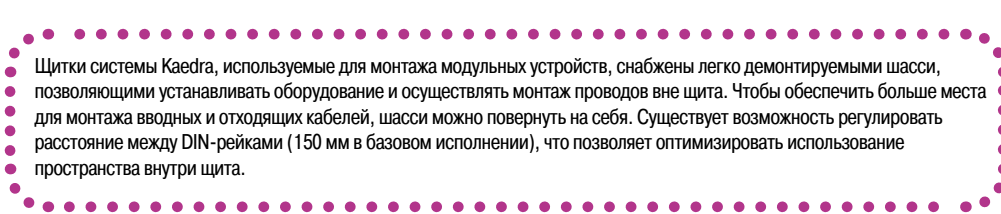

Щитки системы Kaedra, используемые для монтажа модульных устройств, снабжены легко демонтируемыми шасси, позволяющими устанавливать оборудование и осуществлять монтаж проводов вне щита. Чтобы обеспечить больше места для монтажа вводных и отходящих кабелей, шасси можно повернуть на себя. Существует возможность регулировать расстояние между DIN-рейками (150 мм в базовом исполнении), что позволяет оптимизировать использование пространства внутри щита.

### Удобство монтажа

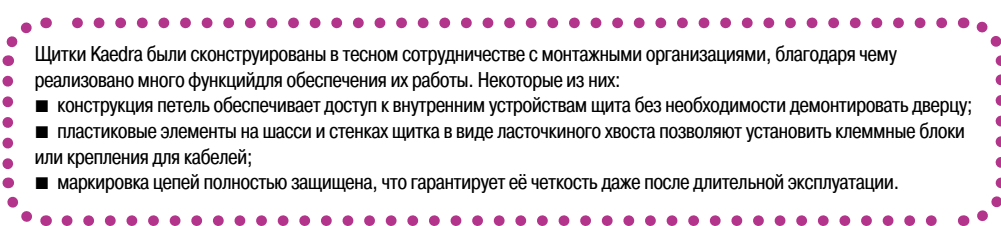

Щитки Kaedra были сконструированы в тесном сотрудничестве с монтажными организациями, благодаря чему реализовано много функций для обеспечения их работы. Некоторые из них:

- конструкция петель обеспечивает доступ к внутренним устройствам щита без необходимости демонтировать дверцу;
- пластиковые элементы на шасси и стенках щитка в виде ласточкиного хвоста позволяют установить клеммные блоки или крепления для кабелей;
- маркировка цепей полностью защищена, что гарантирует её четкость даже после длительной эксплуатации.

# Вилки PratiKa

## Вилки на низкое напряжение Руководство по выбору

### Вилки PratiKa на токи 16 - 32 А

Ном. ток	Кол-во полюсов	Час-тота	Ном. напряжение	Располож. контактов (часы)	Кабельные вилки		Кабельные вилки		Угловые кабельные вилки (90°)		
					быстрозажимное соединение		винтовое соединение	винтовое соединение	винтовое соединение	винтовое соединение	
		Гц			IP44	IP67	IP44	IP67	IP44	IP67	
16 А	2P + ⊕	50/60	100-130 В пер. тока	4 ч	PKX16M413	PKX16M713	PKE16M413	PKE16M713	-	-	
	3P + ⊕	50/60		4 ч	PKX16M414	PKX16M714	PKE16M414	PKE16M714	-	-	
	3P+N + ⊕	50/60		4 ч	PKX16M415	PKX16M715	PKE16M415	PKE16M715	-	-	
	2P + ⊕	50/60	200-250 В пер. тока	6 ч	PKX16M423	PKX16M723	PKE16M423	PKE16M723	81704	81754	
	3P + ⊕	50/60		9 ч	PKX16M424	PKX16M724	PKE16M424	PKE16M724	-	-	
	3P+N + ⊕	50/60		9 ч	PKX16M425	PKX16M725	PKE16M425	PKE16M725	-	-	
	2P + ⊕	50/60	380-415 В пер. тока	9 ч	PKX16M433	PKX16M733	PKE16M433	PKE16M733	-	-	
	3P + ⊕	50/60		6 ч	PKX16M434	PKX16M734	PKE16M434	PKE16M734	81708	81758	
	3P+N + ⊕	50/60		6 ч	PKX16M435	PKX16M735	PKE16M435	PKE16M735	81709	81759	
3P + ⊕	50/60	480-500 В пер. тока	7 ч	PKX16M444	PKX16M744	PKE16M444	PKE16M744	-	-		
3P+N + ⊕	50/60		7 ч	PKX16M445	PKX16M745	PKE16M445	PKE16M745	-	-		
3P+N + ⊕	50/60		7 ч	PKX16M445	PKX16M745	PKE16M445	PKE16M745	-	-		
32 А	2P + ⊕	50/60	100-130 В пер. тока	4 ч	PKX32M413	PKX32M713	PKE32M413	PKE32M713	-	-	
	3P + ⊕	50/60		4 ч	PKX32M414	PKX32M714	PKE32M414	PKE32M714	-	-	
	3P+N + ⊕	50/60		4 ч	PKX32M415	PKX32M715	PKE32M415	PKE32M715	-	-	
	2P + ⊕	50/60	200-250 В пер. тока	6 ч	PKX32M423	PKX32M723	PKE32M423	PKE32M723	81716	81766	
	3P + ⊕	50/60		9 ч	PKX32M424	PKX32M724	PKE32M424	PKE32M724	-	-	
	3P+N + ⊕	50/60		9 ч	PKX32M425	PKX32M725	PKE32M425	PKE32M725	-	-	
	2P + ⊕	50/60	380-415 В пер. тока	9 ч	PKX32M433	PKX32M733	PKE32M433	PKE32M733	-	-	
	3P + ⊕	50/60		6 ч	PKX32M434	PKX32M734	PKE32M434	PKE32M734	81720	81770	
	3P+N + ⊕	50/60		6 ч	PKX32M435	PKX32M735	PKE32M435	PKE32M735	81721	81771	
	3P+N + ⊕	50/60	380-440 В пер. т.	3 ч	-	PKX32M7C4	-	PKE32M7C4	-	81799	
	3P + ⊕	50/60		480-500 В пер. тока	7 ч	PKX32M444	PKX32M744	PKE32M444	PKE32M744	-	-
	3P+N + ⊕	50/60			7 ч	PKX32M445	PKX32M745	PKE32M445	PKE32M745	-	-
Технические характеристики смотри на странице					16		16		17		

### Вилки PratiKa на токи 63 - 125 А

Ном. ток	Кол-во полюсов	Час-тота	Ном. напряжение	Располож. контактов (часы)	Кабельные вилки	Настенные вилки	Панельные вилки	
					винтовое соединение	винтовое соединение	винтовое соединение	
		Гц			IP67	IP67	IP67	
63 А	3P + ⊕	50/60	100-130 В пер. тока	4 ч	81376	81576	81876	
	3P+N + ⊕	50/60		4 ч	81377	81577	81877	
	2P + ⊕	50/60	200-250 В пер. тока	6 ч	81378	81578	81878	
	3P + ⊕	50/60		9 ч	81379	81579	81879	
	3P+N + ⊕	50/60		9 ч	81380	81580	81880	
	3P + ⊕	50/60	380-415 В пер. тока	6 ч	81382	81582	81882	
	3P+N + ⊕	50/60		6 ч	81383	81583	81883	
	3P + ⊕	50/60		480-500 В пер. тока	7 ч	81385	81585	81885
3P+N + ⊕	50/60	7 ч	81386		81586	81886		
125 А	3P + ⊕	50/60	100-130 В пер. тока	4 ч	81388	81588	81888	
	3P+N + ⊕	50/60		4 ч	81389	81589	81889	
	2P + ⊕	50/60	200-250 В пер. тока	6 ч	81390	81590	81890	
	3P + ⊕	50/60		9 ч	81391	81591	81891	
	3P+N + ⊕	50/60		9 ч	81392	81592	81892	
	3P + ⊕	50/60	380-415 В пер. тока	6 ч	81394	81594	81894	
	3P+N + ⊕	50/60		6 ч	81395	81595	81895	
	3P + ⊕	50/60		480-500 В пер. тока	7 ч	81397	81597	81897
	3P+N + ⊕	50/60	7 ч		81398	81598	81898	
	Технические характеристики смотри на странице					16	19	20

Настенные вилки		Настенные вилки с коробкой		Панельные вилки		Вилки-фазоинверторы							
быстрозажимное соединение		винтовое соединение		винтовое соединение		Кабельные вилки		Угловые кабельные вилки (90°)		Настенные вилки		Панельные вилки	
IP44	IP44	IP44	IP67	IP44	IP67	IP44	IP67	IP44	IP67	IP44	IP67	IP44	IP67
PKX16W413	PKE16W413	83501	83551	81801	83851	-	-	-	-	-	-	-	-
PKX16W414	PKE16W414	83502	83552	81802	83852	-	83914	81726	81776	83526	83576	-	83876
PKX16W415	PKE16W415	83503	83553	81803	83853	83905	83915	-	81777	83527	83577	83827	83877
PKX16W423	PKE16W423	83504	83554	81804	83854	-	-	-	-	-	-	-	-
PKX16W424	PKE16W424	83505	83555	81805	83855	83901	83911	81728	81778	83528	83578	-	83878
PKX16W425	PKE16W425	83506	83556	81806	83856	83906	-	81729	81779	83529	83579	83829	83879
PKX16W433	PKE16W433	83507	83557	81807	83857	-	-	-	-	-	-	-	-
PKX16W434	PKE16W434	83508	83558	81808	83858	83902	83912	-	81780	83530	83580	83830	83880
PKX16W435	PKE16W435	83509	83559	81809	83859	83903	83913	-	-	83531	83581	83831	83881
PKX16W444	PKE16W444	83511	83561	81811	83861	-	-	81732	81782	83532	83582	83832	83882
PKX16W445	PKE16W445	83512	83562	81812	83862	-	-	81733	81783	83533	-	83833	83883
PKX32W413	PKE32W413	83513	83563	81813	83863								
PKX32W414	PKE32W414	83514	83564	81814	83864								
PKX32W415	PKE32W415	83515	83565	81815	83865								
PKX32W423	PKE32W423	83516	83566	81816	83866								
PKX32W424	PKE32W424	83517	83567	81817	83867								
PKX32W425	PKE32W425	83518	83568	81818	83868								
PKX32W433	PKE32W433	83519	83569	81819	83869								
PKX32W434	PKE32W434	83520	83570	81820	83870								
PKX32W435	PKE32W435	83521	83571	81821	83871								
-	-	-	81599	-	83899								
PKX32W444	PKE32W444	83523	83573	81823	83873								
PKX32W445	PKE32W445	83524	83574	81824	83874								
18		19		20		23							

### Структура условного наименования промышленных ВИЛОК PratiKa



#### Технические характеристики

			Быстрозажимное соединение	Винтовое соединение
				
<b>Основные характеристики</b>			<b>Предназначены для подачи электропитания на стационарное или подвижное оборудование через гибкий кабель</b>	
Степень защиты	В соответствии с ГОСТ 14254-96 (МЭК 60529)	16 и 32 А 63 и 125 А	IP44 IP67 -	IP44 IP67 IP67
	В соответствии с EN 62262	От внешних механических воздействий	IK08	IK08
Управляющий контакт*			-	В вилках на 63 и 125 А
Стойкость к воздействию огня и сверхвысоким температурам	В соответствии с ГОСТ 27483-87 (МЭК 60695-2-1)	Испытание нагретой проволокой	850°C	850°C
Материалы			Корпус из самозатухающего технического полимера Штыревые контакты из никелированной латуни Пружины и контакты зажимов из нержавеющей стали	Корпус из самозатухающего технического полимера Штыревые контакты из никелированной латуни Пружины и контакты зажимов из нержавеющей стали
Клеммное соединение			Быстрое безвинтовое присоединение жил кабеля без необходимости зачистки проводника	Винтовое присоединение жил кабеля

\* Розетки и вилки 63 и 125 А оснащены управляющим контактом по EN60309, чтобы обеспечить возможность управления напряжением. Этот контакт включается последним при включении вилки, а отключается первым при вынимании вилки.

#### Присоединение

Ном. ток (In)	Быстрозажимное соединение			Винтовое соединение		
	Кабельный ввод	Макс. сечение проводников		Кабельный ввод		Макс. сечение проводников
	IP44/IP67 Кабельный ввод и зажим, Ø кабеля	Согласно ГОСТ Р 51323.1-99 (МЭК 60309-1-99/A1) и ГОСТ Р 51323.2-99 (МЭК 60309-2/A1) многожильные гибкие		IP44/IP67 Кабельный ввод и зажим, Ø кабеля	IP67 Кабельный сальник	Одножильные жесткие / многожильные гибкие
16 А	8 - 15 мм	1 - 2.5 мм <sup>2</sup>		8 - 15 мм	-	1 - 4 мм <sup>2</sup>
32 А	11.5 - 21 мм	2.5 - 6 мм <sup>2</sup>		11.5 - 21 мм	-	2.5 - 10 мм <sup>2</sup>
63 А	-	-		-	17 - 31 мм / PG36	6 - 25 мм <sup>2</sup>
125 А	-	-		-	26 - 48 мм / PG48	16 - 70 мм <sup>2</sup>

#### Каталожные номера кабельных вилок

Ном. ток	Ном. напряжение											
	100 - 130 В пер. тока			200 - 250 В пер. тока			380 - 415 В пер. тока			480 - 500 В пер. тока		
Кол-во полюсов	2P + ⚡	3P + ⚡	3P+N + ⚡	2P + ⚡	3P + ⚡	3P+N + ⚡	2P + ⚡	3P + ⚡	3P+N + ⚡	2P + ⚡	3P + ⚡	3P+N + ⚡

##### Быстрозажимное соединение

IP44	16 А	PKX16M413	PKX16M414	PKX16M415	PKX16M423	PKX16M424	PKX16M425	PKX16M433	PKX16M434	PKX16M435	-	PKX16M444	PKX16M445
	32 А	PKX32M413	PKX32M414	PKX32M415	PKX32M423	PKX32M424	PKX32M425	PKX32M433	PKX32M434	PKX32M435	-	PKX32M444	PKX32M445
IP67	16 А	PKX16M713	PKX16M714	PKX16M715	PKX16M723	PKX16M724	PKX16M725	PKX16M733	PKX16M734	PKX16M735	-	PKX16M744	PKX16M745
	32 А	PKX32M713	PKX32M714	PKX32M715	PKX32M723	PKX32M724	PKX32M725	PKX32M733	PKX32M734	PKX32M735	-	PKX32M744	PKX32M745

##### Винтовое соединение

IP44	16 А	PKE16M413	PKE16M414	PKE16M415	PKE16M423	PKE16M424	PKE16M425	PKE16M433	PKE16M434	PKE16M435	-	PKE16M444	PKE16M445
	32 А	PKE32M413	PKE32M414	PKE32M415	PKE32M423	PKE32M424	PKE32M425	PKE32M433	PKE32M434	PKE32M435	-	PKE32M444	PKE32M445
IP67	16 А	PKE16M713	PKE16M714	PKE16M715	PKE16M723	PKE16M724	PKE16M725	PKE16M733	PKE16M734	PKE16M735	-	PKE16M744	PKE16M745
	32 А	PKE32M713	PKE32M714	PKE32M715	PKE32M723	PKE32M724	PKE32M725	PKE32M733	PKE32M734	PKE32M735	-	PKE32M744	PKE32M745
	63 А	-	81376	81377	81378	81379	81380	-	81382	81383	-	81385	81386
	125 А	-	81388	81389	81390	81391	81392	-	81394	81395	-	81397	81398





# Вилки PratiKa

Вилки на низкое напряжение  
Угловые кабельные вилки (90°)

## Технические характеристики

			Угловые (90°)
			
<b>Основные характеристики</b>			<b>Преимущество этих вилок – меньшая толщина</b>
Степень защиты	В соответствии с ГОСТ 14254-96 (МЭК 60529)	16 и 32 А	IP44 IP67
	В соответствии с EN 62262	От внешних механических воздействий	IK08
Стойкость к воздействию огня и сверхвысоким температурам	В соответствии с ГОСТ 27483-87 (МЭК 60695-2-1)	Испытание нагретой проволокой	850°C
Материалы	Корпус из самозатухающего технического полимера Штыревые контакты из никелированной латуни Винты из нержавеющей стали		
Клеммное соединение	Винтовое присоединение жил кабеля		

## Присоединение

				Угловые (90°)
Ном. ток (In)	Кабельный ввод		Максимальное сечение проводников	
	IP44 / IP67	IP67	Одножильные жесткие / многожильные гибкие	
	Диаметр кабеля	Кабельный сальник		
16 А	8 - 15 мм	PG16 (PG21 5P)	1 - 4 мм²	
32 А	11.5 - 21 мм	PG21	2.5 - 10 мм²	

## Каталожные номера угловых кабельных вилок (90°)

Ном. ток	Ном. напряжение	Ном. напряжение											
		100 - 130 В пер. тока			200 - 250 В пер. тока			380 - 415 В пер. тока			480 - 500 В пер. тока		
Кол-во полюсов		2P + ⚡	3P + ⚡	3P+N + ⚡	2P + ⚡	3P + ⚡	3P+N + ⚡	2P + ⚡	3P + ⚡	3P+N + ⚡	2P + ⚡	3P + ⚡	3P+N + ⚡
IP44	16 А	-	-	-	81704	-	-	-	81708	81709	-	-	-
	32 А	-	-	-	81716	-	-	-	81720	81721	-	-	-
IP67	16 А	-	-	-	81754	-	-	-	81758	81759	-	-	-
	32 А	-	-	-	81766	-	-	-	81770	81771	-	-	-



#### Технические характеристики

			Быстрозажимное соединение	Винтовое соединение
				
<b>Основные характеристики</b>			<b>Могут устанавливаться на оборудовании для ввода питания через кабельные розетки</b>	
Степень защиты	В соответствии с ГОСТ 14254-96 (МЭК 60529)	16 и 32 А	IP44	IP44
	В соответствии с EN 62262	От внешних механических воздействий	IK08	IK08
Стойкость к воздействию огня и сверхвысоким температурам	В соответствии с ГОСТ 27483-87 (МЭК 60695-2-1)	Испытание нагретой проволокой	750°C	750°C
Материалы			Корпус из самозатухающего технического полимера Штыревые контакты из никелированной латуни Нержавеющая сталь	Корпус из самозатухающего технического полимера Штыревые контакты из никелированной латуни Нержавеющая сталь
Клеммное соединение			Быстрое безвинтовое присоединение жил кабеля без необходимости зачистки проводника	Винтовое присоединение жил кабеля

#### Присоединение

		Быстрозажимное соединение			Винтовое соединение
Ном. ток (In)	Кабельный ввод сверху	IP44 Кабельный ввод		Макс. сечение проводников	Макс. сечение проводников
	Диаметр кабеля			Согласно ГОСТ Р 51323.1-99 (МЭК 60309-1-99/A1) и ГОСТ Р 51323.2-99 (МЭК 60309-2/A1) многожильные гибкие	Одножильные жесткие / многожильные гибкие
16 А	21.5 мм	Гайка M25		1 - 2.5 мм <sup>2</sup>	1 - 4 мм <sup>2</sup>
32 А	21.5 мм	Гайка M25		2.5 - 6 мм <sup>2</sup>	2.5 - 10 мм <sup>2</sup>

#### Каталожные номера настенных вилок

Ном. ток	Ном. напряжение	100 - 130 В пер. тока			200 - 250 В пер. тока			380 - 415 В пер. тока			480 - 500 В пер. тока		
		2P + ⚡	3P + ⚡	3P+N + ⚡	2P + ⚡	3P + ⚡	3P+N + ⚡	2P + ⚡	3P + ⚡	3P+N + ⚡	2P + ⚡	3P + ⚡	3P+N + ⚡
<b>Быстрозажимное соединение</b>													
IP44	16 А	PKX16W413	PKX16W414	PKX16W415	PKX16W423	PKX16W424	PKX16W425	PKX16W433	PKX16W434	PKX16W435	-	PKX16W444	PKX16W445
	32 А	PKX32W413	PKX32W414	PKX32W415	PKX32W423	PKX32W424	PKX32W425	PKX32W433	PKX32W434	PKX32W435	-	PKX32W444	PKX32W445
<b>Винтовое соединение</b>													
IP44	16 А	PKE16W413	PKE16W414	PKE16W415	PKE16W423	PKE16W424	PKE16W425	PKE16W433	PKE16W434	PKE16W435	-	PKE16W444	PKE16W445
	32 А	PKE32W413	PKE32W414	PKE32W415	PKE32W423	PKE32W424	PKE32W425	PKE32W433	PKE32W434	PKE32W435	-	PKE32W444	PKE32W445



### Технические характеристики

			Винтовое соединение	
				
Основные характеристики			Могут устанавливаться на оборудовании для ввода питания через кабельные розетки	
Степень защиты	В соответствии с ГОСТ 14254-96 (МЭК 60529)	16 и 32 А 63 и 125 А	IP44 IP67	IP67
	В соответствии с EN 62262	От внешних механических воздействий	IK08	
Управляющий контакт			В вилках на 63 и 125 А	
Стойкость к воздействию огня и сверхвысоким температурам	В соответствии с ГОСТ 27483-87 (МЭК 60695-2-1)	Испытание нагретой проволокой	850°C	
Материалы			Корпус из самозатухающего технического полимера Штыревые контакты из никелированной латуни Винты из нержавеющей стали	
Клеммное соединение			Винтовое присоединение жил кабеля	

### Присоединение

		Винтовое соединение		
Ном. ток	(In)	Кабельный ввод сверху и снизу		Макс. сечение проводников
		IP44 Диаметр кабеля	IP67 Кабельный сальник	Одножильные жесткие / многожильные гибкие
16 А		8 - 15 мм	PG16 (PG21 5P)	1 - 4 мм <sup>2</sup>
32 А		11.5 - 21 мм	PG21	2.5 - 10 мм <sup>2</sup>
63 А		-	PG36	6 - 25 мм <sup>2</sup>
125 А		-	PG48	16 - 70 мм <sup>2</sup>

### Каталожные номера настенных вилок с коробкой

Ном. ток	Ном. напряжение	100 - 130 В пер. тока			200 - 250 В пер. тока			380 - 415 В пер. тока			480 - 500 В пер. тока		
		2P + $\triangle$	3P + $\triangle$	3P+N + $\triangle$	2P + $\triangle$	3P + $\triangle$	3P+N + $\triangle$	2P + $\triangle$	3P + $\triangle$	3P+N + $\triangle$	2P + $\triangle$	3P + $\triangle$	3P+N + $\triangle$
<b>Винтовое соединение</b>													
IP44	16 А	83501	83502	83503	83504	83505	83506	83507	83508	83509	-	83511	83512
	32 А	83513	83514	83515	83516	83517	83518	83519	83520	83521	-	83523	83524
IP67	16 А	83551	83552	83553	83554	83555	83556	83557	83558	83559	-	83561	83562
	32 А	83563	83564	83565	83566	83567	83568	83569	83570	83571	-	83573	83574
	63 А	-	81576	81577	81578	81579	81580	-	81582	81583	-	81585	81586
	125 А	-	81588	81589	81590	81591	81592	-	81594	81595	-	81597	81598

PG149101





83504

PG149106



83571

#### Технические характеристики

			Прямая, винтовое соединение	Угловая, винтовое соединение
				
<b>Основные характеристики</b>			<b>Могут устанавливаться на оборудовании для ввода питания через кабельные розетки</b>	
Степень защиты	В соответствии с ГОСТ 14254-96 (МЭК 60529)	16 и 32 А	-	IP44
		63 и 125 А	IP67	-
	В соответствии с EN 62262	От внешних механических воздействий	IK08	IK08
Управляющий контакт			В вилках на 63 и 125 А	-
Стойкость к воздействию огня и сверхвысоким температурам	В соответствии с ГОСТ 27483-87 (МЭК 60695-2-1)	Испытание нагретой проволокой	850°C	850°C
Материалы			Корпус из самозатухающего технического полимера	Корпус из самозатухающего технического полимера
			Штырьевые контакты из никелированной латуни	Штырьевые контакты из никелированной латуни
Клеммное соединение			-	Винты из нержавеющей стали
Размеры фланца	16 А	2P + $\perp$	-	65 x 85 мм
		3P + $\perp$	-	
		3P+N + $\perp$	-	90 x 100 мм
	32 А	2P + $\perp$	-	
		3P + $\perp$	-	
		3P+N + $\perp$	-	

#### Присоединение

		Прямая, винтовое соединение	Угловая, винтовое соединение
<b>Ном. ток (In)</b>	<b>Максимальное сечение проводников</b>		
	<b>Одножильные жесткие / многожильные гибкие</b>		
16 А	-	-	1 - 4 мм <sup>2</sup>
32 А	-	-	2.5 - 10 мм <sup>2</sup>
63 А	6 - 25 мм <sup>2</sup>	-	-
125 А	16 - 70 мм <sup>2</sup>	-	-

**Примечание.** Для того чтобы открывать и закрывать откидную крышку вилки на ток 63 А со степенью защиты IP67, при установке необходимо обеспечить 105 мм свободного пространства (см. подробно в разделе «Условия монтажа вилок со степенью защиты IP67 для монтажа на панели»).

#### Каталожные номера панельных вилок

Ном. ток	Ном. напряжение											
	100 - 130 В пер. тока			200 - 250 В пер. тока			380 - 415 В пер. тока			480 - 500 В пер. тока		
Кол-во полюсов	2P + $\perp$	3P + $\perp$	3P+N + $\perp$	2P + $\perp$	3P + $\perp$	3P+N + $\perp$	2P + $\perp$	3P + $\perp$	3P+N + $\perp$	2P + $\perp$	3P + $\perp$	3P+N + $\perp$
<b>Прямая, винтовое соединение</b>												
IP67 63 А	-	81876	81877	81878	81879	81880	-	81882	81883	-	81885	81886
125 А	-	81888	81889	81890	81891	81892	-	81894	81895	-	81897	81898
<b>Угловая, винтовое соединение</b>												
IP44 16 А	81801	81802	81803	81804	81805	81806	81807	81808	81809	-	81811	81812
32 А	81813	81814	81815	81816	81817	81818	81819	81820	81821	-	81823	81824
IP67 16 А	83851	83852	83853	83854	83855	83856	83857	83858	83859	-	83861	83862
32 А	83863	83864	83865	83866	83867	83868	83869	83870	83871	-	83873	83874

PG148061



81885

PG148075



81895

PG148075



81804

PG148075



83871

### Технические характеристики

			Переходники
			
<b>Основные характеристики</b>			Для перехода от промышленной розетки к розетке бытового назначения. В промышленных условиях переходники разрешается использовать временно и только в местах, где отсутствует опасность взрыва или пожара.
Степень защиты	В соответствии с ГОСТ 14254-96 (МЭК 60529)		IP20
	В соответствии с EN 62262	От внешних механических воздействий	IK08
Стойкость к воздействию огня и сверхвысоким температурам	В соответствии с ГОСТ 27483-87 (МЭК 60695-2-1)	Испытание нагретой проволокой	850°C
Испытаны на соответствие требованиям стандартов			EN 50250 МЭК 60309-1, МЭК 60309-2 и МЭК 60309-4
Материалы			Корпус из самозатухающего технического полимера
			Штыревые контакты из никелированной латуни
			Винты из нержавеющей стали

### Каталожные номера переходников

Ном. ток	Ном. напряжение
	200 - 250 В пер. тока
<b>Промышленная вилка: кол-во полюсов и ном. ток</b>	<b>2P + <math>\perp</math></b>
16 А	<b>PKZA203</b>
Розетки: кол-во и ном. ток	1 розетка - 16 А
Соответствие стандартам	Германии

*Примечание.* Изделия, отвечающие требованиям стандартов Англии, Швейцарии и Италии (сдвоенные) поставляются по заказу.



PKZA203

### Защитные крышки для вилок со степенью защиты IP44 и IP67

Ном. ток	Кол-во полюсов		№ по каталогу		
			2P + $\perp$	3P + $\perp$	3P+N + $\perp$
IP67	16 А		83933	93934	83935
	32 А		83936	83936	83937



83934



Вилки-фазоинверторы PratiKa с переключателем фаз используются для быстрого и безопасного изменения чередования фаз любых вращающихся электрических машин. Принцип их действия основан на возможности быстро изменять чередование фаз, а следовательно, направление вращения машины, путем изменения подключения проводников к штыревым контактам. При этом не требуется открывать корпус вилки и менять местами жилы кабеля. Нужно всего лишь вставить отвертку в отверстие спереди и поворачивать её, а вместе с ней и блок штыревых контактов, на 180° по часовой стрелке или против неё, пока двигатель не станет вращаться в нужном направлении.

### Решение для быстрого изменения направления вращения электродвигателя

В серию входят различные модели:

- кабельные вилки,
- угловые кабельные вилки (90°),
- настенные вилки,
- панельные вилки.

### Технические характеристики

			Винтовое соединение
Основные характеристики			
Степень защиты	В соответствии с ГОСТ 14254-96 (МЭК 60529)		IP44 IP67
Стойкость к воздействию огня и сверхвысоким температурам	В соответствии с ГОСТ 27483-87 (МЭК 60695-2-1)	Испытание нагретой проволокой	850°C
Рабочая частота			50/60 Гц
Материалы			Корпус из самозатухающего технического полимера Штыревые контакты из никелированной латуни Винты из нержавеющей стали
Клеммное соединение			Винтовое присоединение жил кабеля

### Присоединение

		Винтовое соединение		
Ном. ток (In)		Кабельный ввод		Макс. сечение проводников
		IP44 / IP67 Диаметр кабеля	IP67 Кабельный сальник	Одножильные жесткие / многожильные гибкие
16 А		8 - 15 мм	PG16 (PG21 5P)	1 - 4 мм <sup>2</sup>

# Вилки PratiKa

Вилки на низкое напряжение  
Вилки-фазоинверторы



83902



83912

## Каталожные номера кабельных вилок-фазоинверторов

Ном. ток	Ном. напряжение							
	100 - 130 В пер. тока		200 - 250 В пер. тока		380 - 415 В пер. тока		480 - 500 В пер. тока	
Кол-во полюсов	3P + $\Delta$	3P+N + $\Delta$	3P + $\Delta$	3P+N + $\Delta$	3P + $\Delta$	3P+N + $\Delta$	3P + $\Delta$	3P+N + $\Delta$
IP44 16 A	-	83905	83901	83906	83902	83903	-	-
IP67 16 A	83914	83915	83911	-	83912	83913	-	-



81780

## Каталожные номера угловых (90°) кабельных вилок-фазоинверторов

Ном. ток	Ном. напряжение							
	100 - 130 В пер. тока		200 - 250 В пер. тока		380 - 415 В пер. тока		480 - 500 В пер. тока	
Кол-во полюсов	3P + $\Delta$	3P+N + $\Delta$	3P + $\Delta$	3P+N + $\Delta$	3P + $\Delta$	3P+N + $\Delta$	3P + $\Delta$	3P+N + $\Delta$
IP44 16 A	81726	-	81728	81729	-	-	81732	81733
IP67 16 A	81776	81777	81778	81779	81780	-	81782	81783



83581

## Каталожные номера настенных вилок вилок-фазоинверторов с коробкой

Ном. ток	Ном. напряжение							
	100 - 130 В пер. тока		200 - 250 В пер. тока		380 - 415 В пер. тока		480 - 500 В пер. тока	
Кол-во полюсов	3P + $\Delta$	3P+N + $\Delta$	3P + $\Delta$	3P+N + $\Delta$	3P + $\Delta$	3P+N + $\Delta$	3P + $\Delta$	3P+N + $\Delta$
IP44 16 A	83526	83527	83528	83529	83530	83531	83532	83533
IP67 16 A	83576	83577	83578	83579	83580	83581	83582	-



83880

## Каталожные номера панельных вилок-фазоинверторов

Ном. ток	Ном. напряжение							
	100 - 130 В пер. тока		200 - 250 В пер. тока		380 - 415 В пер. тока		480 - 500 В пер. тока	
Кол-во полюсов	3P + $\Delta$	3P+N + $\Delta$	3P + $\Delta$	3P+N + $\Delta$	3P + $\Delta$	3P+N + $\Delta$	3P + $\Delta$	3P+N + $\Delta$
IP44 16 A	-	83827	-	83829	83830	83831	83832	83833
IP67 16 A	83876	83877	83878	83879	83880	83881	83882	83883

# Вилки PratiKa

## Вилки на сверхнизкое напряжение Руководство по выбору

### Вилки PratiKa на токи 16 - 32 А



Ном. ток	Кол-во полюсов	Частота	Ном. напряжение	Положение дополнит. ориентирующего элемента	Кабельные вилки		Настенные вилки
					IP44	IP67	IP44
16 А	2P	50/60	20-25 В пер. тока	Нет	82301	82351	82501
	3P	50/60		Нет	82302	82352	82502
	2P	50/60	40-50 В пер. тока	12 ч	82303	82353	82503
	3P	50/60		12 ч	82304	82354	82504
	2P	100/200	20-25 / 40-50 В пер. тока	4 ч	82305	82355	82505
	3P	100/200		4 ч	82306	82356	82506
	2P	401/500		11 ч	82311	82361	82511
	3P	401/500		11 ч	82312	82362	82512
	2P	---	20-25 / 40-50 В пер. тока	10 ч	82313	82363	82513
32 А	2P	50/60	20-25 В пер. тока	Нет	82315	82365	82515
	3P	50/60		Нет	82316	82366	82516
	2P	50/60	40-50 В пер. тока	12 ч	82317	82367	82517
	3P	50/60		12 ч	82318	82368	82518
	2P	100/200	20-25 / 40-50 В пер. тока	4 ч	82319	82369	82519
	3P	100/200		4 ч	82320	82370	82520
	2P	401/500		11 ч	82325	82375	82525
	3P	401/500		11 ч	82326	82376	82526
	2P	---	20-25 / 40-50 В пер. тока	10 ч	82327	82377	82527
Технические характеристики смотри на странице					25		

#### Технические характеристики

			Кабельные вилки	Настенные вилки
				
<b>Основные характеристики</b>			<b>Для подачи питания при подключении к оборудованию или кабельной розетке</b>	<b>Устанавливаются на стене для подачи питания при подключении кабельной вилки</b>
Степень защиты	В соответствии с ГОСТ 14254-96 (МЭК 60529)	16 и 32 А	IP44 IP67	IP44 IP67
	В соответствии с EN 62262	От внешних механических воздействий	IK08	IK08
Стойкость к воздействию огня и сверхвысоким температурам	В соответствии с ГОСТ 27483-87 (МЭК 60695-2-1)	Испытание нагретой проволокой	850°C	850°C
Материалы			Корпус из самозатухающего технического полимера	Корпус из самозатухающего технического полимера
			Штыревые контакты из никелированной латуни	Штыревые контакты из никелированной латуни
			Винты из нержавеющей стали	Винты из нержавеющей стали
Клеммное соединение			Винтовое присоединение жил кабеля	Винтовое присоединение жил кабеля

#### Присоединение

		Кабельные и настенные вилки		
Ном. ток (In)		Кабельный ввод		Максимальное сечение проводников
		IP44 / IP67 Диаметр кабеля	IP67 Кабельный сальник	Одножильные и многожильные гибкие
16 А		6 - 23 мм	PG21	4 - 10 мм <sup>2</sup>
32 А		6 - 23 мм	PG21	4 - 10 мм <sup>2</sup>

#### Каталожные номера кабельных вилок

Ном. ток	Ном. напряжение										
	20-25 В 50/60 Гц		40-50 В 50/60 Гц		20-25 В / 40-50 В 100-200 Гц		401-500 Гц		20-25 В / 40-50 В ---		
Кол-во полюсов	2P	3P	2P	3P	2P	3P	2P	3P	2P	3P	
IP44	16 А	82301	82302	82303	82304	82305	82306	82311	82312	82313	-
	32 А	82315	82316	82317	82318	82319	82320	82325	82326	82327	-
IP67	16 А	82351	82352	82353	82354	82355	82356	82361	82362	82363	-
	32 А	82365	82366	82367	82368	82369	82370	82375	82376	82377	-

#### Каталожные номера настенных вилок

Ном. ток	Ном. напряжение										
	20-25 В 50/60 Гц		40-50 В 50/60 Гц		20-25 В / 40-50 В 100-200 Гц		401-500 Гц		20-25 В / 40-50 В ---		
Кол-во полюсов	2P	3P	2P	3P	2P	3P	2P	3P	2P	3P	
IP44	16 А	82501	82502	82503	82504	82505	82506	82511	82512	82513	-
	32 А	82515	82516	82517	82518	82519	82520	82525	82526	82527	-



82301



82368





82501

# Розетки PratiKa

Розетки на низкое напряжение

Руководство по выбору

## Розетки PratiKa на токи 16 - 32 А

Ном. ток	Кол-во полюсов	Час-тота	Ном. напря-жение	Располож. контактов (часы)	Кабельные розетки		Кабельные розетки		Настенные розетки	
					быстрозажимное соединение 		винтовое соединение		быстро-зажимное соединение 	
		Гц			IP44	IP67	IP44	IP67	IP44	IP44
16 А	2P + ⊥	50/60	100-130 В пер. тока	4ч	PKY16M413	PKY16M713	PKF16M413	PKF16M713	PKY16W413	PKF16W413
	3P + ⊥	50/60		4ч	PKY16M414	PKY16M714	PKF16M414	PKF16M714	PKY16W414	PKF16W414
	3P+N + ⊥	50/60		4ч	PKY16M415	PKY16M715	PKF16M415	PKF16M715	PKY16W415	PKF16W415
	2P + ⊥	50/60	200-250 В пер. тока	6ч	PKY16M423	PKY16M723	PKF16M423	PKF16M723	PKY16W423	PKF16W423
	3P + ⊥	50/60		9ч	PKY16M424	PKY16M724	PKF16M424	PKF16M724	PKY16W424	PKF16W424
	3P+N + ⊥	50/60		9ч	PKY16M425	PKY16M725	PKF16M425	PKF16M725	PKY16W425	PKF16W425
	2P + ⊥	50/60	380-415 В пер. тока	9ч	PKY16M433	PKY16M733	PKF16M433	PKF16M733	PKY16W433	PKF16W433
	3P + ⊥	50/60		6ч	PKY16M434	PKY16M734	PKF16M434	PKF16M734	PKY16W434	PKF16W434
	3P+N + ⊥	50/60		6ч	PKY16M435	PKY16M735	PKF16M435	PKF16M735	PKY16W435	PKF16W435
	3P + ⊥	50/60	480-500 В пер. тока	7ч	PKY16M444	PKY16M744	PKF16M444	PKF16M744	PKY16W444	PKF16W444
	3P+N + ⊥	50/60		7ч	PKY16M445	PKY16M745	PKF16M445	PKF16M745	PKY16W445	PKF16W445
	3P + ⊥	50/60		4ч	PKY32M413	PKY32M713	PKF32M413	PKF32M713	PKY32W413	PKF32W413
32 А	3P + ⊥	50/60	100-130 В пер. тока	4ч	PKY32M414	PKY32M714	PKF32M414	PKF32M714	PKY32W414	PKF32W414
	3P+N + ⊥	50/60		4ч	PKY32M415	PKY32M715	PKF32M415	PKF32M715	PKY32W415	PKF32W415
	2P + ⊥	50/60		6ч	PKY32M423	PKY32M723	PKF32M423	PKF32M723	PKY32W423	PKF32W423
	3P + ⊥	50/60	200-250 В пер. тока	9ч	PKY32M424	PKY32M724	PKF32M424	PKF32M724	PKY32W424	PKF32W424
	3P+N + ⊥	50/60		9ч	PKY32M425	PKY32M725	PKF32M425	PKF32M725	PKY32W425	PKF32W425
	2P + ⊥	50/60		9ч	PKY32M433	PKY32M733	PKF32M433	PKF32M733	PKY32W433	PKF32W433
	3P + ⊥	50/60	380-415 В пер. тока	6ч	PKY32M434	PKY32M734	PKF32M434	PKF32M734	PKY32W434	PKF32W434
	3P+N + ⊥	50/60		6ч	PKY32M435	PKY32M735	PKF32M435	PKF32M735	PKY32W435	PKF32W435
	3P + ⊥	50/60		3ч	-	PKY32M7C4	-	PKF32M7C4	-	-
	3P + ⊥	50/60	480-500 В пер. тока	7ч	PKY32M444	PKY32M744	PKF32M444	PKF32M744	PKY32W444	PKF32W444
	3P+N + ⊥	50/60		7ч	PKY32M445	PKY32M745	PKF32M445	PKF32M745	PKY32W445	PKF32W445

Технические характеристики смотри на странице 28

29

## Розетки PratiKa на токи 63 - 125 А

Ном. ток	Кол-во полюсов	Час-тота	Ном. напря-жение	Располож. контактов (часы)	Кабельные розетки		Настенные розетки		
					винтовое соединение		винтовое соединение		
		Гц			IP67	IP67	IP67	IP67	
63 А	3P + ⊥	50/60	100-130 В пер. тока	4ч	81476	81276	81176	81676	
	3P+N + ⊥	50/60		4ч	81477	81277	81177	81677	
	2P + ⊥	50/60		6ч	81478	81278	81178	81678	
	3P + ⊥	50/60	200-250 В пер. тока	9ч	81479	81279	81179	81679	
	3P+N + ⊥	50/60		9ч	81480	81280	81180	81680	
	3P + ⊥	50/60		6ч	81482	81282	81182	81682	
	3P+N + ⊥	50/60	380-415 В пер. тока	6ч	81483	81283	81183	81683	
	3P + ⊥	50/60		7ч	81485	81285	81185	81685	
	3P+N + ⊥	50/60		7ч	81486	81286	81186	81686	
	125 А	3P + ⊥	50/60	100-130 В пер. тока	4ч	81488	81288	81188	81688
		3P+N + ⊥	50/60		4ч	81489	81289	81189	81689
		2P + ⊥	50/60		6ч	81490	81290	81190	81690
3P + ⊥		50/60	200-250 В пер. тока	9ч	81491	81291	81191	81691	
3P+N + ⊥		50/60		9ч	81492	81292	81192	81692	
3P + ⊥		50/60		6ч	81494	81294	81194	81694	
3P+N + ⊥		50/60	380-415 В пер. тока	6ч	81495	81295	81195	81695	
3P + ⊥		50/60		7ч	81497	81297	81197	81697	
3P+N + ⊥		50/60		7ч	81498	81298	81198	81698	

Технические характеристики смотри на странице 28

29

30

33



**Настенные розетки с коробкой**

винтовое соединение

**Панельные розетки Угловые**

быстрозажимное соединение



быстрозажимное соединение



**Панельные розетки Угловые**

винтовое соединение

винтовое соединение



IP67	IP44	IP67	IP44	IP67	IP44	IP67	IP44	IP67	IP44	IP67
PKF16W713	83101	83151	PKY16F413	PKY16F713	PKY16G413	PKY16G713	PKF16F413	PKF16F713	PKF16G413	PKF16G713
PKF16W714	83102	83152	PKY16F414	PKY16F714	PKY16G414	PKY16G714	PKF16F414	PKF16F714	PKF16G414	PKF16G714
PKF16W715	83103	83153	PKY16F415	PKY16F715	PKY16G415	PKY16G715	PKF16F415	PKF16F715	PKF16G415	PKF16G715
PKF16W723	83104	83154	PKY16F423	PKY16F723	PKY16G423	PKY16G723	PKF16F423	PKF16F723	PKF16G423	PKF16G723
PKF16W724	83105	83155	PKY16F424	PKY16F724	PKY16G424	PKY16G724	PKF16F424	PKF16F724	PKF16G424	PKF16G724
PKF16W725	83106	83156	PKY16F425	PKY16F725	PKY16G425	PKY16G725	PKF16F425	PKF16F725	PKF16G425	PKF16G725
PKF16W733	83107	83157	PKY16F433	PKY16F733	PKY16G433	PKY16G733	PKF16F433	PKF16F733	PKF16G433	PKF16G733
PKF16W734	83108	83158	PKY16F434	PKY16F734	PKY16G434	PKY16G734	PKF16F434	PKF16F734	PKF16G434	PKF16G734
PKF16W735	83109	83159	PKY16F435	PKY16F735	PKY16G435	PKY16G735	PKF16F435	PKF16F735	PKF16G435	PKF16G735
PKF16W744	83111	83161	PKY16F444	PKY16F744	PKY16G444	PKY16G744	PKF16F444	PKF16F744	PKF16G444	PKF16G744
PKF16W745	83112	83162	PKY16F445	PKY16F745	PKY16G445	PKY16G745	PKF16F445	PKF16F745	PKF16G445	PKF16G745
PKF32W713	83113	83163	PKY32F413	PKY32F713	PKY32G413	PKY32G713	PKF32F413	PKF32F713	PKF32G413	PKF32G713
PKF32W714	83114	83164	PKY32F414	PKY32F714	PKY32G414	PKY32G714	PKF32F414	PKF32F714	PKF32G414	PKF32G714
PKF32W715	83115	83165	PKY32F415	PKY32F715	PKY32G415	PKY32G715	PKF32F415	PKF32F715	PKF32G415	PKF32G715
PKF32W723	83116	83166	PKY32F423	PKY32F723	PKY32G423	PKY32G723	PKF32F423	PKF32F723	PKF32G423	PKF32G723
PKF32W724	83117	83167	PKY32F424	PKY32F724	PKY32G424	PKY32G724	PKF32F424	PKF32F724	PKF32G424	PKF32G724
PKF32W725	83118	83168	PKY32F425	PKY32F725	PKY32G425	PKY32G725	PKF32F425	PKF32F725	PKF32G425	PKF32G725
PKF32W733	83119	83169	PKY32F433	PKY32F733	PKY32G433	PKY32G733	PKF32F433	PKF32F733	PKF32G433	PKF32G733
PKF32W734	83120	83170	PKY32F434	PKY32F734	PKY32G434	PKY32G734	PKF32F434	PKF32F734	PKF32G434	PKF32G734
PKF32W735	83121	83171	PKY32F435	PKY32F735	PKY32G435	PKY32G735	PKF32F435	PKF32F735	PKF32G435	PKF32G735
PKF32W7C4	-	81199	-	PKY32F7C4	-	PKY32G7C4	-	PKF32F7C4	-	PKF32G7C4
PKF32W744	83123	83173	PKY32F444	PKY32F744	PKY32G444	PKY32G744	PKF32F444	PKF32F744	PKF32G444	PKF32G744
PKF32W745	83124	83174	PKY32F445	PKY32F745	PKY32G445	PKY32G745	PKF32F445	PKF32F745	PKF32G445	PKF32G745
30			32				33			

**Структура условного наименования промышленных РОЗЕТОК PratiKa**





#### Технические характеристики

			Быстрозажимное соединение		Винтовое соединение	
						
<b>Основные характеристики</b>			<b>Предназначены для подачи электропитания на стационарное или подвижное оборудование через гибкий кабель</b>			
Степень защиты	В соответствии с ГОСТ 14254-96 (МЭК 60529)	16 и 32 А	IP44		IP44	
		63 и 125 А	IP67		IP67	
Управляющий контакт	В соответствии с EN 62262	От внешних механических воздействий	-		IP67	
		Испытание нагретой проволокой	IK08		IK08	
Стойкость к воздействию огня и сверхвысоким температурам	В соответствии с ГОСТ 27483-87 (МЭК 60695-2-1)		850°C		850°C	
Материалы			Корпус из самозатухающего технического полимера		Корпус из самозатухающего технического полимера	
			Гнездовые контакты из латуни		<ul style="list-style-type: none"> <li>■ Латунные гнездовые контакты для гаммы PratiKa</li> <li>■ Никелированные латунные гнездовые контакты для гаммы PratiKa</li> </ul>	
			Пружины и контакты зажимов из нержавеющей стали		Пружины и контакты зажимов из нержавеющей стали	
Клеммное соединение			Быстрое безвинтовое присоединение жил кабеля без необходимости зачистки проводника		Винтовое присоединение жил кабеля	

#### Присоединение

Ном. ток	Быстрозажимное соединение			Винтовое соединение		
	Кабельный ввод	Макс. сечение проводников		Кабельный ввод		Макс. сечение проводников
(In)	IP44/IP67 Кабельный ввод и зажим, Ø кабеля	Согласно ГОСТ Р 51323.1-99 (МЭК 60309-1-99/A1) и ГОСТ Р 51323.2-99 (МЭК 60309-2/A1) многожильные гибкие		IP44/IP67 Кабельный ввод и зажим, Ø кабеля	IP67 Кабельный сальник	Одножильные жесткие / многожильные гибкие
16 А	8 - 15 мм	1 - 2.5 мм <sup>2</sup>		8 - 15 мм	-	1 - 4 мм <sup>2</sup>
32 А	11.5 - 21 мм	2.5 - 6 мм <sup>2</sup>		11.5 - 21 мм	-	2.5 - 10 мм <sup>2</sup>
63 А	-	-		-	17 - 31 мм / PG36	6 - 25 мм <sup>2</sup>
125 А	-	-		-	26 - 48 мм / PG48	16 - 70 мм <sup>2</sup>

#### Каталожные номера кабельных розеток

Ном. ток	Ном. напряжение												
	100 - 130 В пер. тока			200 - 250 В пер. тока			380 - 415 В пер. тока			480 - 500 В пер. тока			
Кол-во полюсов	2P + ⊕	3P + ⊕	3P+N + ⊕	2P + ⊕	3P + ⊕	3P+N + ⊕	2P + ⊕	3P + ⊕	3P+N + ⊕	2P + ⊕	3P + ⊕	3P+N + ⊕	
<b>Быстрозажимное соединение</b>													
IP44	16 А	PKY16M413	PKY16M414	PKY16M415	PKY16M423	PKY16M424	PKY16M425	PKY16M433	PKY16M434	PKY16M435	-	PKY16M444	PKY16M445
	32 А	PKY32M413	PKY32M414	PKY32M415	PKY32M423	PKY32M424	PKY32M425	PKY32M433	PKY32M434	PKY32M435	-	PKY32M444	PKY32M445
IP67	16 А	PKY16M713	PKY16M714	PKY16M715	PKY16M723	PKY16M724	PKY16M725	PKY16M733	PKY16M734	PKY16M735	-	PKY16M744	PKY16M745
	32 А	PKY32M713	PKY32M714	PKY32M715	PKY32M723	PKY32M724	PKY32M725	PKY32M733	PKY32M734	PKY32M735	-	PKY32M744	PKY32M745
<b>Винтовое соединение</b>													
IP44	16 А	PKF16M413	PKF16M414	PKF16M415	PKF16M423	PKF16M424	PKF16M425	PKF16M433	PKF16M434	PKF16M435	-	PKF16M444	PKF16M445
	32 А	PKF32M413	PKF32M414	PKF32M415	PKF32M423	PKF32M424	PKF32M425	PKF32M433	PKF32M434	PKF32M435	-	PKF32M444	PKF32M445
IP67	16 А	PKF16M713	PKF16M714	PKF16M715	PKF16M723	PKF16M724	PKF16M725	PKF16M733	PKF16M734	PKF16M735	-	PKF16M744	PKF16M745
	32 А	PKF32M713	PKF32M714	PKF32M715	PKF32M723	PKF32M724	PKF32M725	PKF32M733	PKF32M734	PKF32M735	-	PKF32M744	PKF32M745
63 А	-	81476	81477	81478	81479	81480	-	81482	81483	-	81486	81488	
125 А	-	81488	81489	81490	81491	81492	-	81494	81495	-	81497	81498	



#### Технические характеристики

			Быстрозажимное соединение	Винтовое соединение
				
<b>Основные характеристики</b>			<b>Устанавливаются на стене для подачи питания при подключении кабельной вилки</b>	
Степень защиты	В соответствии с ГОСТ 14254-96 (МЭК 60529)	16 и 32 А	IP44	IP44
	В соответствии с EN 62262	От внешних механических воздействий	IK08	IP67
Стойкость к воздействию огня и сверхвысоким температурам	В соответствии с ГОСТ 27483-87 (МЭК 60695-2-1)	Испытание нагретой проволокой	750°C	750°C
	Материалы		Корпус из самозатухающего технического полимера Гнездовые контакты из латуни Винты, пружины и контакты зажимов из нержавеющей стали	Корпус из самозатухающего технического полимера Гнездовые контакты из латуни Винты, пружины и контакты зажимов из нержавеющей стали
Клемнное соединение			Быстрое безвинтовое присоединение жил кабеля без необходимости зачистки проводника	Винтовое присоединение жил кабеля

#### Присоединение

Ном. ток (In)	Быстрозажимное соединение			Винтовое соединение		
	Диаметр кабеля	Кабельный ввод сверху IP44	Макс. сечение проводников Согласно ГОСТ Р 51323.1-99 (МЭК 60309-1-99/A1) и ГОСТ Р 51323.2-99 (МЭК 60309-2/A1) многожильные гибкие	Диаметр кабеля	Кабельный ввод сверху IP44 / IP67	Макс. сечение проводников Одножильные жесткие / многожильные гибкие
16 А	Макс. 21,0 мм	Гайка М25	1 - 2,5 мм <sup>2</sup>	Макс. 21,0 мм	Гайка М25 и кабельный сальник	1 - 4 мм <sup>2</sup>
32 А			2,5 - 6 мм <sup>2</sup>			2,5 - 10 мм <sup>2</sup>

#### Каталожные номера настенных розеток

Ном. ток	Ном. напряжение												
	100 - 130 В пер. тока			200 - 250 В пер. тока			380 - 415 В пер. тока			480 - 500 В пер. тока			
Кол-во полюсов	2P + $\neq$	3P + $\neq$	3P+N + $\neq$	2P + $\neq$	3P + $\neq$	3P+N + $\neq$	2P + $\neq$	3P + $\neq$	3P+N + $\neq$	2P + $\neq$	3P + $\neq$	3P+N + $\neq$	
<b>Быстрозажимное соединение</b>													
IP44	16 А	PKY16W413	PKY16W414	PKY16W415	PKY16W423	PKY16W424	PKY16W425	PKY16W433	PKY16W434	PKY16W435	-	PKY16W444	PKY16W445
	32 А	PKY32W413	PKY32W414	PKY32W415	PKY32W423	PKY32W424	PKY32W425	PKY32W433	PKY32W434	PKY32W435	-	PKY32W444	PKY32W445
<b>Винтовое соединение</b>													
IP44	16 А	PKF16W413	PKF16W414	PKF16W415	PKF16W423	PKF16W424	PKF16W425	PKF16W433	PKF16W434	PKF16W435	-	PKF16W444	PKF16W445
	32 А	PKF32W413	PKF32W414	PKF32W415	PKF32W423	PKF32W424	PKF32W425	PKF32W433	PKF32W434	PKF32W435	-	PKF32W444	PKF32W445
IP67	16 А	PKF16W713	PKF16W714	PKF16W715	PKF16W723	PKF16W724	PKF16W725	PKF16W733	PKF16W734	PKF16W735	-	PKF16W744	PKF16W745
	32 А	PKF32W713	PKF32W714	PKF32W715	PKF32W723	PKF32W724	PKF32W725	PKF32W733	PKF32W734	PKF32W735	-	PKF32W744	PKF32W745



## Технические характеристики

			Винтовое соединение	
				
<b>Основные характеристики</b>			<b>Устанавливаются на стене для подачи питания при подключении кабельной вилки</b>	
Степень защиты	В соответствии с ГОСТ 14254-96 (МЭК 60529)	16 и 32 А	IP44	
		63 А и 125 А	IP67	
Управляющий контакт	В соответствии с EN 62262	От внешних механических воздействий	IP67	
			IK08	
Стойкость к воздействию огня и сверхвысоким температурам	В соответствии с ГОСТ 27483-87 (МЭК 60695-2-1)	Испытание нагретой проволокой	850°C	
Материалы	Корпус из самозатухающего технического полимера			
	Гнездовые контакты из никелированной латуни			
	Винты, пружины и контакты зажимов из нержавеющей стали			
Клеммное соединение	Винтовое присоединение жил кабеля			

## Присоединение

		Винтовое соединение		
Ном. ток (In)	Кабельный ввод сверху и снизу	Максимальное сечение проводников		
		Одножильные и многожильные		
16 А	IP44 / IP67 Диаметр кабеля	IP67 Кабельный сальник	1 - 4 мм <sup>2</sup>	
32 А	8 - 15 мм	PG16 (PG21 5P)	2.5 - 10 мм <sup>2</sup>	
63 А	11.5 - 21 мм	PG21	6 - 25 мм <sup>2</sup>	
125 А	-	PG36	16 - 70 мм <sup>2</sup>	
		PG48		

## Каталожные номера настенных розеток с коробкой

Ном. ток	Ном. напряжение	Винтовое соединение											
		100 - 130 В пер. тока			200 - 250 В пер. тока			380 - 415 В пер. тока			480 - 500 В пер. тока		
Кол-во полюсов		2P + ⊕	3P + ⊕	3P+N + ⊕	2P + ⊕	3P + ⊕	3P+N + ⊕	2P + ⊕	3P + ⊕	3P+N + ⊕	2P + ⊕	3P + ⊕	3P+N + ⊕
IP44	16 А	83101	83102	83103	83104	83105	83106	83107	83108	83109	-	83111	83112
	32 А	83113	83114	83115	83116	83117	83118	83119	83120	83121	-	83123	83124
IP67	16 А	83151	83152	83153	83154	83155	83156	83157	83158	83159	-	83161	83162
	32 А	83163	83164	83165	83166	83167	83168	83169	83170	83171	-	83173	83174
	63 А	-	81176	81177	81178	81179	81180	-	81182	81183	-	81185	81186
	125 А	-	81188	81189	81190	81191	81192	-	81194	81195	-	81197	81198

PG16/PG21



83104

PG16/PG21



83171

PG48



81195

# Розетки PratiKa

Розетки на низкое напряжение  
Настенная установочная коробка панельных розеток PratiKa

## Технические характеристики

			Установочная коробка
			
<b>Основные характеристики</b>			<b>Устанавливается на стене для подачи питания при подключении кабельной вилки. В коробку устанавливается панельная розетка PratiKa, как с винтовым, так и с быстрозажимным соединением. Коробка крепится к стене и служит для подключения горизонтально направленного кабеля.</b>
Степень защиты	В соответствии с ГОСТ 14254-96 (МЭК 60529)	16 и 32 А	IP44 IP67 (установочная коробка + панельная розетка)
	В соответствии с EN 62262	От внешних механических воздействий	IK09
Управляющий контакт			В вилках на 63 и 125 А
Стойкость к воздействию огня и сверхвысоким температурам	В соответствии с ГОСТ 27483-87 (МЭК 60695-2-1)	Испытание нагретой проволокой	850°C
Материалы			Корпус из самозатухающего технического полимера Винты из нержавеющей стали

## Присоединение

		Установочная коробка
<b>Ном. ток (In)</b>	16 А и 32 А	<b>Кабельный ввод сверху и снизу</b> IP44/IP67 M25 Диаметр кабеля Макс. 21 мм
		<i>Кабель можно ввести через отверстие (M20, M25 или M32), продельваемое в нижней части корпуса. Пластиковый сальник M25 для ввода кабеля, IP67.</i>



## Каталожные номера настенных установочных коробок

Описание	№ по каталогу
Позволяет установить розетку (16 А: 3 или 4 полюса) с фланцем 65 x 85 мм	<b>PKZ085</b>
Позволяет установить розетку (16 А: на 5 полюсов; 32 А: на 3, 4 или 5 полюсов) с фланцем 90 x 100 мм	<b>PKZ100</b>
<b>Кабельный сальник</b>	
M25	<b>PKZ025</b>
M32	<b>PKZ032</b>



**Пример**  
PK2100 + PKY16G734

## Технические характеристики

			Быстрозажимное соединение	
			Угловые	Прямые
				
				
Основные характеристики			Могут устанавливаться на плате, панели или корпусе машины для подачи электропитания при подключении кабельной вилки	
Степень защиты	В соответствии с ГОСТ 14254-96 (МЭК 60529) В соответствии с EN 62262	16 и 32 А От внешних механических воздействий	IP44 IP67 IK08	IP44 IP67 IK08
Стойкость к воздействию огня и сверхвысоким температурам	В соответствии с ГОСТ 27483-87 (МЭК 60695-2-1)	Испытание нагретой проволокой	850°C	850°C
Размеры фланца	16 А	2P + $\perp$	65 x 85 мм	65 x 85 мм
		3P + $\perp$	65 x 85 мм	65 x 85 мм
		3P+N + $\perp$	90 x 100 мм	90 x 100 мм
	32 А	2P + $\perp$	90 x 100 мм	90 x 100 мм
		3P + $\perp$	90 x 100 мм	90 x 100 мм
Материалы			Корпус из самозатухающего технического полимера Гнездовые контакты из латуни Пружины и контакты зажимов из нержавеющей стали	Корпус из самозатухающего технического полимера Гнездовые контакты из латуни Пружины и контакты зажимов из нержавеющей стали
Клеммное соединение			Быстрое безвинтовое присоединение жил кабеля без необходимости зачистки проводника	Быстрое безвинтовое присоединение жил кабеля без необходимости зачистки проводника

## Присоединение

			Быстрозажимное соединение	
			Угловые	Прямые
Ном. ток (In)	Максимальное сечение проводников			
	Согласно ГОСТ Р 51323.1-99 (МЭК 60309-1-99/A1) и ГОСТ Р 51323.2-99 (МЭК 60309-2/A1) многожильные гибкие			
16 А			1 - 2.5 мм <sup>2</sup>	1 - 2.5 мм <sup>2</sup>
32 А			2.5 - 6 мм <sup>2</sup>	2.5 - 6 мм <sup>2</sup>

## Каталожные номера панельных розеток

Ном. ток	Ном. напряжение												
	100 - 130 В пер. тока			200 - 250 В пер. тока			380 - 415 В пер. тока			480 - 500 В пер. тока			
Кол-во полюсов	2P + $\perp$	3P + $\perp$	3P+N + $\perp$	2P + $\perp$	3P + $\perp$	3P+N + $\perp$	2P + $\perp$	3P + $\perp$	3P+N + $\perp$	2P + $\perp$	3P + $\perp$	3P+N + $\perp$	
<b>Быстрозажимное соединение, угловые</b>													
IP44	16 А	PKY16F413	PKY16F414	PKY16F415	PKY16F423	PKY16F424	PKY16F425	PKY16F433	PKY16F434	PKY16F435	-	PKY16F444	PKY16F445
	32 А	PKY32F413	PKY32F414	PKY32F415	PKY32F423	PKY32F424	PKY32F425	PKY32F433	PKY32F434	PKY32F435	-	PKY32F444	PKY32F445
IP67	16 А	PKY16F713	PKY16F714	PKY16F715	PKY16F723	PKY16F724	PKY16F725	PKY16F733	PKY16F734	PKY16F735	-	PKY16F744	PKY16F745
	32 А	PKY32F713	PKY32F714	PKY32F715	PKY32F723	PKY32F724	PKY32F725	PKY32F733	PKY32F734	PKY32F735	-	PKY32F744	PKY32F745
<b>Быстрозажимное соединение, прямые</b>													
IP44	16 А	PKY16G413	PKY16G414	PKY16G415	PKY16G423	PKY16G424	PKY16G425	PKY16G433	PKY16G434	PKY16G435	-	PKY16G444	PKY16G445
	32 А	PKY32G413	PKY32G414	PKY32G415	PKY32G423	PKY32G424	PKY32G425	PKY32G433	PKY32G434	PKY32G435	-	PKY32G444	PKY32G445
IP67	16 А	PKY16G713	PKY16G714	PKY16G715	PKY16G723	PKY16G724	PKY16G725	PKY16G733	PKY16G734	PKY16G735	-	PKY16G744	PKY16G745
	32 А	PKY32G713	PKY32G714	PKY32G715	PKY32G723	PKY32G724	PKY32G725	PKY32G733	PKY32G734	PKY32G735	-	PKY32G744	PKY32G745



PKY16F423



PKY32F734





PKY16G423



PKY32G734

## Технические характеристики

			Винтовое соединение	
			Угловые	Прямые
				
<b>Основные характеристики</b>			<b>Могут устанавливаться на плате, панели или корпусе машины для подачи электропитания при подключении кабельной вилки</b>	
Степень защиты	В соответствии с ГОСТ 14254-96 (МЭК 60529)	16 и 32 А	IP44	IP44
		63 и 125 А	IP67	IP67
	В соответствии с EN 62262	От внешних механических воздействий	IP67	IP67
Управляющий контакт			В вилках на 63 и 125 А	В вилках на 63 и 125 А
Стойкость к воздействию огня и сверхвысоким температурам	В соответствии с ГОСТ 27483-87 (МЭК 60695-2-1)	Испытание нагретой проволокой	850°C	850°C
Размеры фланца (IP44 - IP67)	16 А	2P + $\underline{\text{N}}$ , 3P + $\underline{\text{N}}$	65 x 85 мм	65 x 85 мм
	32 А	3P+N + $\underline{\text{N}}$	90 x 100 мм	90 x 100 мм
	63 А		90 x 100 мм	90 x 100 мм
	125 А		100 x 107 мм	100 x 107 мм
				110 x 114 мм
Материалы			Корпус из самозатухающего технического полимера	Корпус из самозатухающего технического полимера
			Гнездовые контакты из латуни в изделиях на 16 и 32 А	-
			Никелированные латунные гнездовые контакты для изделий на токи 63 и 125 А	
			Пружины и контакты зажимов из нержавеющей стали	Пружины и контакты зажимов из нержавеющей стали
Клеммное соединение			Винтовое присоединение жил кабеля	Винтовое присоединение жил кабеля

## Присоединение

			Винтовое соединение	
			Угловые	Прямые
<b>Ном. ток (In)</b>			<b>Максимальное сечение проводников</b>	
			<b>Одножильные жесткие / многожильные гибкие</b>	
16 А			1 - 4 мм <sup>2</sup>	1 - 4 мм <sup>2</sup>
32 А			2,5 - 10 мм <sup>2</sup>	2,5 - 10 мм <sup>2</sup>
63 А			6 - 25 мм <sup>2</sup>	6 - 25 мм <sup>2</sup>
125 А			16 - 70 мм <sup>2</sup>	16 - 70 мм <sup>2</sup>

## Каталожные номера панельных розеток

Ном. ток	Ном. напряжение												
	100 - 130 В пер. тока			200 - 250 В пер. тока			380 - 415 В пер. тока			480 - 500 В пер. тока			
Кол-во полюсов	2P + $\underline{\text{N}}$	3P + $\underline{\text{N}}$	3P+N + $\underline{\text{N}}$	2P + $\underline{\text{N}}$	3P + $\underline{\text{N}}$	3P+N + $\underline{\text{N}}$	2P + $\underline{\text{N}}$	3P + $\underline{\text{N}}$	3P+N + $\underline{\text{N}}$	2P + $\underline{\text{N}}$	3P + $\underline{\text{N}}$	3P+N + $\underline{\text{N}}$	
<b>Винтовое соединение, угловые</b>													
IP44	16 А	PKF16F413	PKF16F414	PKF16F415	PKF16F423	PKF16F424	PKF16F425	PKF16F433	PKF16F434	PKF16F435	-	PKF16F444	PKF16F445
	32 А	PKF32F413	PKF32F414	PKF32F415	PKF32F423	PKF32F424	PKF32F425	PKF32F433	PKF32F434	PKF32F435	-	PKF32F444	PKF32F445
IP67	16 А	PKF16F713	PKF16F714	PKF16F715	PKF16F723	PKF16F724	PKF16F725	PKF16F733	PKF16F734	PKF16F735	-	PKF16F744	PKF16F745
	32 А	PKF32F713	PKF32F714	PKF32F715	PKF32F723	PKF32F724	PKF32F725	PKF32F733	PKF32F734	PKF32F735	-	PKF32F744	PKF32F745
	63 А	-	81276	81277	81278	81278	81280	-	81282	81283	-	81285	81286
	125 А	-	81288	81289	81290	81291	81292	-	81294	81295	-	81297	81298
<b>Винтовое соединение, прямые</b>													
IP44	16 А	PKF16G413	PKF16G414	PKF16G415	PKF16G423	PKF16G424	PKF16G425	PKF16G433	PKF16G434	PKF16G435	-	PKF16G444	PKF16G445
	32 А	PKF32G413	PKF32G414	PKF32G415	PKF32G423	PKF32G424	PKF32G425	PKF32G433	PKF32G434	PKF32G435	-	PKF32G444	PKF32G445
IP67	16 А	PKF16G713	PKF16G714	PKF16G715	PKF16G723	PKF16G724	PKF16G725	PKF16G733	PKF16G734	PKF16G735	-	PKF16G744	PKF16G745
	32 А	PKF32G713	PKF32G714	PKF32G715	PKF32G723	PKF32G724	PKF32G725	PKF32G733	PKF32G734	PKF32G735	-	PKF32G744	PKF32G745
	63 А	-	81676	81677	81678	81679	81680	-	81682	81683	-	81685	81686
	125 А	-	81688	81689	81690	81691	81692	-	81694	81695	-	81697	81698



PKF16F423



PKF32F734



81283



PKF16G423



PKF32G734



81683



## Технические характеристики

			Разветвители
			
<b>Основные характеристики</b>			<b>В промышленных условиях разветвители разрешается использовать временно и только в местах, где отсутствует опасность взрыва или пожара</b>
Степень защиты	В соответствии с ГОСТ 14254-96 (МЭК 60529)	16 и 32 А	IP44 IP67 IK08
Горящие светодиоды указывают на присутствие напряжения на фазах каждой вилки и не связаны с функциями защиты	В соответствии с EN 62262	От внешних механических воздействий	Чтобы снять напряжение для выполнения работ или обслуживания, следует отключить коммутационный аппарат в распределительном щите
Стойкость к воздействию огня и сверхвысоким температурам	В соответствии с ГОСТ 27483-87 (МЭК 60695-2-1)	Испытание нагретой проволокой	850°C
Испытаны на соответствие требованиям стандартов	МЭК 60309-1, МЭК 60309-2 и МЭК 60309-4		
Материалы	Корпус из самозатухающего технического полимера Штыревые контакты из никелированной латуни Гнездовые контакты из латуни Винты из нержавеющей стали		

## Каталожные номера двойных разветвителей

Вход: вилка			Выход: розетки				
Ном. ток	Кол-во полюсов	Ном. напряжение	Кол-во розеток	Ном. ток	Кол-во полюсов	Ном. напряжение	
IP44 16 А	2P + ⊥	100 - 130 В пер. тока	2	16 А	2P + ⊥	100 - 130 В пер. тока	PKZM401
		200 - 250 В пер. тока	2	16 А	2P + ⊥	200 - 250 В пер. тока	PKZM403
		380 - 415 В пер. тока	2	16 А	2P + ⊥	380 - 415 В пер. тока	PKZM405
	3P + ⊥	100 - 130 В пер. тока	2	16 А	3P + ⊥	100 - 130 В пер. тока	PKZM406
		200 - 250 В пер. тока	2	16 А	3P + ⊥	200 - 250 В пер. тока	PKZM701
		380 - 415 В пер. тока	2	16 А	3P + ⊥	380 - 415 В пер. тока	PKZM703
IP67 16 А	2P + ⊥	100 - 130 В пер. тока	2	16 А	2P + ⊥	100 - 130 В пер. тока	PKZM705
		200 - 250 В пер. тока	2	16 А	2P + ⊥	200 - 250 В пер. тока	PKZM706
		380 - 415 В пер. тока	2	16 А	2P + ⊥	380 - 415 В пер. тока	PKZM706

## Каталожные номера многофункциональных тройников

Вход: вилка			Выход: розетки					
Ном. ток	Кол-во полюсов	Ном. напряжение	Кол-во розеток	Ном. ток	Кол-во полюсов	Ном. напряжение		
IP44 16 А	2P + ⊥	100 - 130 В пер. тока	3	16 А	2P + ⊥	100 - 130 В пер. тока	PKZM407	
		200 - 250 В пер. тока	3	16 А	2P + ⊥	200 - 250 В пер. тока	PKZM409	
		380 - 415 В пер. тока	3	16 А	3P + ⊥	380 - 415 В пер. тока	PKZM412	
	32 А	3P+N + ⊥	100 - 130 В пер. тока	2	16 А	2P + ⊥	200 - 250 В пер. тока	PKZM413
			200 - 250 В пер. тока	1	32 А	3P+N + ⊥	380 - 415 В пер. тока	
			380 - 415 В пер. тока	1	32 А	3P+N + ⊥	380 - 415 В пер. тока	
IP67 16 А	2P + ⊥	100 - 130 В пер. тока	3	16 А	2P + ⊥	100 - 130 В пер. тока	PKZM707	
		200 - 250 В пер. тока	3	16 А	2P + ⊥	200 - 250 В пер. тока	PKZM709	
		380 - 415 В пер. тока	3	16 А	2P + ⊥	380 - 415 В пер. тока	PKZM712	
	32 А	3P+N + ⊥	100 - 130 В пер. тока	2	16 А	3P + ⊥	200 - 250 В пер. тока	PKZM713
			200 - 250 В пер. тока	1	32 А	3P+N + ⊥	380 - 415 В пер. тока	
			380 - 415 В пер. тока	1	32 А	3P+N + ⊥	380 - 415 В пер. тока	



PKZM403



PKZM712

### Функции

Эти розетки доступны в исполнении для монтажа на панели, и могут устанавливаться напрямую в щитки Kaedra или в настенные установочные коробки.

### Технические характеристики

Основные характеристики		
Степень защиты	В соответствии с ГОСТ 14254-96 (МЭК 60529)	IP54 и IP65
	В соответствии с EN 62262	От внешних механических воздействий IK09
Стойкость к воздействию огня и сверхвысоким температурам	В соответствии с ГОСТ 27483-87 (МЭК 60695-2-1)	Испытание нагретой проволокой 850°C
Материалы		Корпус из самозатухающего технического полимера
		Пружины и контакты зажимов из нержавеющей стали
		Подпружиненные крышки
Цвета		Синий или серый (RAL 7035)



81141



### Каталожные номера панельных розеток бытового назначения с фланцем 65 x 85 мм, IP65

Ном. ток	Ном. напряж.	Тип	Кол-во розеток	№ по кат., серый
	250 В пер. тока			
Кол-во полюсов	2P + $\perp$	Соответствие стандартам		
		Германии	1	81141



PKS52B



PKS61B

### Каталожные номера панельных розеток бытового назначения с фланцем 50 x 50 мм, IP54

Ном. ток	Ном. напряж.	Тип	№ по каталогу		
	250 В пер. тока				
Кол-во полюсов	2P + $\perp$	Соответствие стандартам	Серый	Синий	Черный

#### Винтовое соединение, затягиваемое сзади

10 - 16 А	Германии	PKS51G	PKS51B	PKS51N
-----------	----------	--------	--------	--------

#### Винтовое соединение, затягиваемое сбоку

10 - 16 А	Германии	PKS52G	PKS52B	PKS52N
-----------	----------	--------	--------	--------

### Каталожные номера панельных розеток бытового назначения с фланцем 65 x 85 мм, IP54

Ном. ток	Ном. напряж.	Тип	№ по каталогу		
	250 В пер. тока				
Кол-во полюсов	2P + $\perp$	Соответствие стандартам	Серый	Синий	Черный

#### Винтовое соединение, затягиваемое сзади

10 - 16 А	Германии	PKS61G	PKS61B	PKS61N
-----------	----------	--------	--------	--------

#### Винтовое соединение, затягиваемое сбоку

10 - 16 А	Германии	PKS62G	PKS62B	PKS62N
-----------	----------	--------	--------	--------

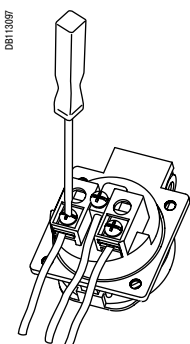

PKS51G

Исполнение винтовыми зажимами, затягиваемыми сзади

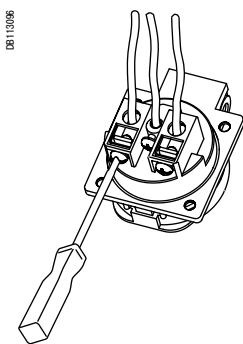

PKS52G

Исполнение винтовыми зажимами, затягиваемыми сбоку

## Розетки 16 - 32 А





Ном. ток	Кол-во полюсов	Частота	Ном. напряжение	Положение дополнит. ориентирующего элемента	Кабельные розетки		
					IP44	IP67	
16 А	2P	50/60	20-25 В	Нет	82401	82451	
	3P	50/60		Нет	82402	82452	
	2P	50/60	40-50 В	12 ч	82403	82453	
	3P	50/60		12 ч	82404	82454	
	2P	100/200	20-25 / 40-50 В	4 ч	82405	82455	
	3P	100/200		4 ч	82406	82456	
	2P	401/500	20-25 / 40-50 В	11 ч	82411	82461	
	3P	401/500		11 ч	82412	82462	
	32 А	2P	---	20-25 / 40-50 В	10 ч	82413	82463
		2P	50/60		20-25 В	Нет	82415
3P		50/60	Нет	82416		82466	
2P		50/60	40-50 В	12 ч	82417	82467	
3P		50/60		12 ч	82418	82468	
2P		100/200	20-25 / 40-50 В	4 ч	82419	82469	
3P		100/200		4 ч	82420	82470	
2P		401/500	20-25 / 40-50 В	11 ч	82425	82475	
3P		401/500		11 ч	82426	82476	
2P		---	20-25 / 40-50 В	10 ч	82427	82477	
Технические характеристики смотри на странице					38		

## Розетки с безопасным разделительным трансформатором

Unika



Ном. мощность	Ном. напряжение		Количество и тип розеток	Панельные		Настенные	
	Первичная обмотка	Вторичная обмотка		IP44	IP65	IP44	IP65
160 ВА	230 В	24 В	1 x 2P 16 А	82026	82076	83026	83076
	400 В	24 В	1 x 2P 16 А	82027	82077	83027	83077
	230 В	24 В	-	-	-	-	-
	400 В	24 В	-	-	-	-	-
Технические характеристики смотри на странице				44			

							
<b>Панельные розетки, прямые</b> С фланцем 65 x 65 мм				<b>Настенные розетки</b>			
<b>IP44</b>		<b>IP67</b>		<b>IP44</b>		<b>IP67</b>	
82901		82951		82101		82151	
82902		82952		82102		82152	
82903		82953		82103		82153	
82904		82954		82104		82154	
82905		82955		82105		82155	
82906		82956		82106		82156	
82911		82961		82111		82161	
82912		82962		82112		82162	
82913		82963		82113		82163	
82915		82965		82115		82165	
82916		82966		82116		82166	
82917		82967		82117		82167	
82918		82968		82118		82168	
82919		82969		82119		82169	
82920		82970		82120		82170	
82925		82975		82125		82175	
82926		82976		82126		82176	
82927		82977		82127		82177	
<b>39</b>							

<b>Isoblock</b>					
<b>Количество и тип розеток</b>		<b>Настенные</b>			
		<b>IP65</b>			
1 x 2P 16 A		82061			
1 x 2P 16 A		82063			
2 x 2P 16 A		82062			
2 x 2P 16 A		82064			
<b>49</b>					

### Технические характеристики

			Кабельные розетки	
				
<b>Основные характеристики</b>			<b>Предназначены для подачи электропитания на стационарное или подвижное оборудование через гибкий кабель</b>	
Степень защиты	В соответствии с ГОСТ 14254-96 (МЭК 60529)	16 и 32 А	IP44	IP67
	В соответствии с EN 62262	От внешних механических воздействий	IK08	
Стойкость к воздействию огня и сверхвысоким температурам	В соответствии с ГОСТ 27483-87 (МЭК 60695-2-1)	Испытание нагретой проволокой	850°C	
Материалы	Корпус из самозатухающего технического полимера Гнездовые контакты из никелированной латуни Винты, пружины и контакты зажимов из нержавеющей стали			
Клеммное соединение	Винтовое присоединение жил кабеля			

### Присоединение

		Кабельные розетки		
Ном. ток (In)		Кабельный ввод		Максимальное сечение проводников
		IP44 / IP67 Диаметр кабеля	IP67 Кабельный сальник	Одножильные жесткие / многожильные гибкие
16 А		6 - 23 мм	PG21	4 - 10 мм <sup>2</sup>
32 А		6 - 23 мм	PG21	4 - 10 мм <sup>2</sup>

### Каталожные номера кабельных розеток

Ном. ток	Ном. напряжение									
	20-25 В 50/60 Гц		40-50 В 50/60 Гц		20-25 В / 40-50 В				20-25 В / 40-50 В	
Кол-во полюсов					100-200 Гц		401-500 Гц		---	
	2P	3P	2P	3P	2P	3P	2P	3P	2P	3P
IP44 16 А	82401	82402	82403	82404	82405	82406	82411	82412	82413	-
	32 А	82415	82416	82417	84518	82419	82420	82425	82426	82427
IP67 16 А	82451	82452	82453	82454	82455	82456	82461	82462	82463	-
	32 А	82465	82466	82467	82468	82469	82470	82475	82476	82477





82402



82468

## Технические характеристики

			Панельные розетки	Настенные розетки
				
<b>Основные характеристики</b>			<b>Могут устанавливаться на плате, панели или корпусе машины. Предназначены для подачи электропитания при подключении кабельной вилки</b>	<b>Устанавливаются на стене для подачи питания при подключении кабельной вилки</b>
Степень защиты	В соответствии с ГОСТ 14254-96 (МЭК 60529)	16 и 32 А	IP44 IP67	IP44 IP67
	В соответствии с EN 62262	От внешних механических воздействий	IK08	IK08
Стойкость к воздействию огня и сверхвысоким температурам	В соответствии с ГОСТ 27483-87 (МЭК 60695-2-1)	Испытание нагретой проволокой	850°C	850°C
Материалы			Корпус из самозатухающего технического полимера Гнездовые контакты из никелированной латуни	Корпус из самозатухающего технического полимера Гнездовые контакты из никелированной латуни
Клеммное соединение			Винты, пружины и контакты зажимов из нерж. стали Винтовое присоединение жил кабеля	Винты, пружины и контакты зажимов из нерж. стали Винтовое присоединение жил кабеля

## Присоединение

Ном. ток (In)	Панельные розетки		Настенные розетки		
	Максимальное сечение проводников Одножильные жесткие / многожильные гибкие		Кабельный ввод IP44 / IP67 Диаметр кабеля	IP67 Кабельный сальник	Максимальное сечение проводников Одножильные жесткие / многожильные гибкие
16 А	1 - 2,5 мм <sup>2</sup>		6 - 23 мм	PG21	4 - 10 мм <sup>2</sup>
32 А	2,5 - 6 мм <sup>2</sup>		6 - 23 мм	PG21	4 - 10 мм <sup>2</sup>

## Каталожные номера панельных розеток

Ном. ток	Ном. напряжение										
	20-25 В 50/60 Гц		40-50 В 50/60 Гц		20-25 В / 40-50 В 100-200 Гц		401-500 Гц		20-25 В / 40-50 В ---		
Кол-во полюсов	2P	3P	2P	3P	2P	3P	2P	3P	2P	3P	
C фланцем 65 x 65 мм	IP44 16 А	82901	82902	82903	82904	82905	82906	82911	82912	82913	-
	32 А	82915	82916	82917	84918	82919	82920	82925	82926	82927	-
IP67	16 А	82951	82952	82953	82954	82955	82956	82961	82962	82963	-
	32 А	82965	82966	82967	82968	82969	82970	82975	82976	82977	-

## Каталожные номера настенных розеток

Ном. ток	Ном. напряжение										
	20-25 В 50/60 Гц		40-50 В 50/60 Гц		20-25 В / 40-50 В 100-200 Гц		401-500 Гц		20-25 В / 40-50 В ---		
Кол-во полюсов	2P	3P	2P	3P	2P	3P	2P	3P	2P	3P	
IP44	16 А	82101	82102	82103	82104	82105	82106	82111	82112	82113	-
	32 А	82115	82116	82117	84118	82119	82120	82125	82126	82127	-
IP67	16 А	82151	82152	82153	82154	82155	82156	82161	82162	82163	-
	32 А	82165	82166	82167	82168	82169	82170	82175	82176	82177	-



82901



82954



82101



82168



# Розетки PratiKa

Розетки с выключателем и блокировкой  
Серии Unika и Isoblock / Руководство по выбору

## Розетки с выключателем и блокировкой

					Серия Unika – панельное исполнение							
Ном. ток	Кол-во полюсов	Час-тота Гц	Ном. напряжение	Располож. конт. (часы)	Без устройств защиты			С держателями предохранителей			С DIN-рейкой	
					IP44	IP65	IP65	IP44	IP65	IP65	IP65	
16 А	2P + $\perp$	50/60	100-130 В	4 ч	82028	82078	-	82128	82178	-	-	
	3P + $\perp$	50/60		4 ч	82029	82079	-	82129	82179	-	-	
	3P+N + $\perp$	50/60		4 ч	82030	82080	-	82130	82180	-	-	
	2P + $\perp$	50/60		200-250 В	6 ч	82031	82081	-	82132	82181	-	-
	3P + $\perp$	50/60	9 ч		82032	82082	-	82133	82182	-	-	
	3P+N + $\perp$	50/60	9 ч		82033	82083	-	82133	82183	-	-	
	2P + $\perp$	50/60	380-415 В		9 ч	82034	82084	-	82134	82184	-	-
	3P + $\perp$	50/60		6 ч	82035	82085	-	82135	82185	-	-	
	3P+N + $\perp$	50/60		6 ч	82036	82086	-	82136	82186	-	-	
	3P + $\perp$	50/60		480-500 В	7 ч	82037	82087	-	82137	82187	-	-
	3P+N + $\perp$	50/60	7 ч		82038	82088	-	82138	82188	-	-	
	2P + $\perp$	50/60	32 А		100-130 В	4 ч	82039	82089	-	82139	82189	-
3P + $\perp$	50/60	4 ч				82040	82090	-	82140	82190	-	-
3P+N + $\perp$	50/60	4 ч		82041		82091	-	82141	82191	-	-	
2P + $\perp$	50/60	200-250 В		6 ч		82042	82092	-	82142	82192	-	-
3P + $\perp$	50/60			9 ч	82043	82093	-	82143	82193	-	-	
3P+N + $\perp$	50/60			9 ч	82044	82094	-	82144	82194	-	-	
2P + $\perp$	50/60			380-415 В	9 ч	82045	82095	-	82145	82195	-	-
3P + $\perp$	50/60	6 ч			82046	82096	-	82146	82196	-	-	
3P+N + $\perp$	50/60	6 ч			82047	82097	-	82147	82197	-	-	
3P+N + $\perp$	50/60	380-440 В			3 ч	-	-	-	-	-	-	-
3P + $\perp$	50/60			480-500 В	7 ч	82048	82098	-	82148	82198	-	-
3P+N + $\perp$	50/60				7 ч	82049	82099	-	82149	82199	-	-
3P + $\perp$	50/60		63 А		100-130 В	4 ч	-	-	PKB63T514	-	-	PKB63V514
3P+N + $\perp$	50/60	4 ч				-	-	PKB63T515	-	-	PKB63V515	PKB63U515
2P + $\perp$	50/60	200-250 В		6 ч		-	-	PKB63T523	-	-	PKB63V523	PKB63U523
3P + $\perp$	50/60			9 ч		-	-	PKB63T524	-	-	PKB63V524	PKB63U524
3P+N + $\perp$	50/60			9 ч	-	-	PKB63T525	-	-	PKB63V525	PKB63U525	
3P + $\perp$	50/60			380-415 В	6 ч	-	-	PKB63T534	-	-	PKB63V534	PKB63U534
3P+N + $\perp$	50/60	6 ч			-	-	PKB63T535	-	-	PKB63V535	PKB63U535	
3P + $\perp$	50/60	480-500 В			7 ч	-	-	PKB63T544	-	-	-	PKB63U544
3P+N + $\perp$	50/60				7 ч	-	-	PKB63T545	-	-	-	PKB63U545

Технические характеристики смотри на странице

42

## Розетки с безопасным разделительным трансформатором

					Unika – панельное исполнение	
Ном. мощ. ВА	Количество и тип розеток	Ном. напряжение		IP44	IP65	
		Перв. обмотка	Втор. обмотка			
16 А	1 x 2P 16 А	230 В	24 В	82026	82076	
	1 x 2P 16 А	400 В		82027	82077	

Технические характеристики смотри на странице

44

## Настенные и панельные коробки

			Unika – панельное исполнение	
Кол-во розеток	Коробка для монтажа на панели			
	1	83924		
1, с незамеченными стенками	-			
1, стенка с перфорированными отвер.	-			
1, с соединительной коробкой	-			
2, с соединительной коробкой	-			
3, с соединительной коробкой	-			

Технические характеристики смотри на странице

46

Unika – настенное исполнение						Isoblock – настенное исполнение					
Без устройств защиты			С держателями предохранителей			С DIN-рейкой IP65		С держателями предохранит. Со светодиодом IP65		С DIN-рейкой IP65 IP65	
IP44	IP65	IP65	IP44	IP65	IP65	IP65	IP65	IP65	IP65	IP65	IP65
83028	83078	-	83128	83178	-	-	-	83451 □	-	82751 □	-
83029	83079	-	83129	83179	-	-	-	83452 □	-	82752 □	-
83030	83080	-	83130	83180	-	-	-	83453 □	-	82753 □	-
83031	83081	-	83131	83181	-	-	-	83454 □	83354 □	82754 □	-
83032	83082	-	83132	83182	-	-	-	83455 □	-	82755 □	-
83033	83083	-	83133	83183	-	-	-	83456 □	-	82756 □	-
83034	83084	-	83134	83184	-	-	-	83457 □	-	82757 □	-
83035	83085	-	83135	83185	-	-	-	83458 □	83358 □	82758 □	-
83036	83086	-	83136	83186	-	-	-	83459 □	83359 □	82759 □	-
83037	83087	-	83137	83187	-	-	-	83461 □	-	82761 □	-
83038	83088	-	83138	83188	-	-	-	83462 □	-	82762 □	-
83039	83089	-	83139	83189	-	-	-	83463 □	-	82763 □	82763 ■
83040	83090	-	83140	83190	-	-	-	83464 □	-	82764 □	82764 ■
83041	83091	-	83141	83191	-	-	-	83465 □	-	82765 □	82765 ■
83042	83092	-	83142	83192	-	-	-	83466 □	83366 □	82766 □	82766 ■
83043	83093	-	83143	83193	-	-	-	83467 □	-	82767 □	82767 ■
83044	83094	-	83144	83194	-	-	-	83468 □	-	82768 □	82768 ■
83045	83095	-	83145	83195	-	-	-	83469 □	-	82769 □	82769 ■
83046	83096	-	83146	83196	-	-	-	83470 □	83370 □	82770 □	82770 ■
83047	83097	-	83147	83197	-	-	-	83471 □	83371 □	82771 □	82771 ■
-	83299	-	-	83399	-	-	-	-	-	82772 □	-
83048	83098	-	83148	83198	-	-	-	83473 □	-	82773 □	82773 ■
83049	83099	-	83149	83199	-	-	-	83474 □	-	82774 □	82774 ■
-	-	PKB63P514	-	-	PKB63R514	PKB63Q514	82876 ■	-	-	82775 □	82775 ■
-	-	PKB63P515	-	-	PKB63R515	PKB63Q515	82877 ■	-	-	82776 □	82776 ■
-	-	PKB63P523	-	-	PKB63R523	PKB63Q523	82878 ■	-	-	82777 □	82777 ■
-	-	PKB63P524	-	-	PKB63R524	PKB63Q524	82879 ■	-	-	82778 □	82778 ■
-	-	PKB63P525	-	-	PKB63R525	PKB63Q525	82880 ■	-	-	82779 □	82779 ■
-	-	PKB63P534	-	-	PKB63R534	PKB63Q534	82882 ■	-	-	82780 □	82780 ■
-	-	PKB63P535	-	-	PKB63R535	PKB63Q535	82883 ■	-	-	82781 □	82781 ■
-	-	PKB63P544	-	-	PKB63R544	PKB63Q544	82885 ■	-	-	82782 □	82782 ■
-	-	PKB63P545	-	-	PKB63R545	PKB63Q545	82886 ■	-	-	82783 □	82783 ■
43										48	

Unika – настенное исполнение			Isoblock – настенное исполнение		
IP44	IP65		IP65		IP65
83026	83076	1P	82061 ■		82062 ■
83027	83077	2P	82063 ■		82064 ■
44			49		

Unika – настенное исполнение					Isoblock – настенное исполнение			
Коробки настенное исполнение			Модульные основания		Модульные панели			
16 - 32 A	63 A				Кол-во и тип розеток	С соединительной коробкой	С коробкой для модульных устройств	
-	-	-	-	-	1 x B16	83925 □	83325 □	
83919	-	-	-	-	2 x B16	83926 □	83326 □	
83920	PKB002	-	-	-	-	-	-	
-	-	83921	-	-	1 x 32/63	83927 ■	83327 ■	
-	-	-	83922	-	-	-	-	
-	-	-	-	83923	-	-	-	
46			47			50		

□ = Розетки шириной 106 мм. ■ = Розетки шириной 144 мм.

## Технические характеристики

		С держателями предохранителей	Без устройств защиты / DIN-рейки
<b>Основные характеристики</b>		Благодаря эстетичному дизайну, исключительным техническим характеристикам и функциональным возможностям, эти розетки идеально подходят для применения в коммерческом и промышленном секторе.	
		<b>Выключатель может быть заблокирован снаружи в положении «отключено» или «включено» навесным замком</b>	
Конструкция	В соответствии с МЭК 60309-2-4	IP44 и IP65	IP44 и IP65
Степень защиты	В соответствии с ГОСТ 14254-96 (МЭК 60529)	IP44 и IP65	IP44 и IP65
	В соответствии с EN 62262	От внешних механических воздействий	IK09
Стойкость к воздействию огня и сверхвысоким температурам	В соответствии с ГОСТ 27483-87 (МЭК 60695-2-1)	Испытание нагретой проволокой	750°C
Рабочее напряжение (400 В)	В соответствии с МЭК/EN 60947-3	16 А	20 А (AC22) / 9.5 кВт (AC23A)
		32 А	32 А (AC22) / 16 кВт (AC23A)
		63 А	63 А (AC22) / 22 кВт (AC23A) / 15.5 кВт (AC23)
С держателями предохранителей	В соответствии с МЭК 60269	Для плавких предохранителей типа CH 10,3 x 38	-
С держателями для предохранителей	Держатели для предохранителей NEOZED тип D02 (поставляются отдельно) Дверца, закрывающая держатели предохранителей, может быть:	■	-
		открыта, только если выключатель находится в положении «отключено»	-
Исполнение с DIN-рейкой	DIN-рейка на 4,5 модуля Дверца, закрывающая модульные устройства, может быть:	оборудована замком (заказывается отдельно), встроенным в ручку	-
		-	■ DIN-рейка на 4,5 модуля
		-	открыта, только если выключатель находится в положении «отключено»
Материалы		Корпус из самозатухающего технического полимера	Корпус из самозатухающего технического полимера
		Винты, пружины и контакты зажимов из нерж. стали	Винты, пружины и контакты зажимов из нерж. стали
Цвет		RAL 7035	RAL 7035
Клеммное соединение		Невыпадающие винты	Невыпадающие винты

## Присоединение

	С держателями предохранителей	Без устройств защиты
<b>Ном. ток (In)</b>	<b>Максимальное сечение проводников</b>	
16 А, 32 А	10 мм <sup>2</sup>	10 мм <sup>2</sup>
63 А	35 мм <sup>2</sup>	35 мм <sup>2</sup>

## Каталожные номера панельных розеток Unika

Ном. ток	Ном. напряжение											
	100 - 130 В			200 - 250 В			380 - 415 В			480 - 500 В		
Кол-во полюсов	2P + ⊕	3P + ⊕	3P+N + ⊕	2P + ⊕	3P + ⊕	3P+N + ⊕	2P + ⊕	3P + ⊕	3P+N + ⊕	2P + ⊕	3P + ⊕	3P+N + ⊕
<b>С держателями предохранителей</b>												
IP44 16 А	82128	82129	82130	82131	82132	82133	82134	82135	82136	-	82137	82138
	32 А	82139	82140	82141	82142	82143	82144	82145	82146	82147	-	82148
IP65 16 А	82178	82179	82180	82181	82182	82183	82184	82185	82186	-	82187	82188
	32 А	82189	82190	82191	82192	82193	82194	82195	82196	82197	-	82198
63 А	-	PKB63V514	PKB63V515	PKB63V523	PKB63V524	PKB63V525	-	PKB63V534	PKB63V535	-	-	-
<b>С DIN-рейкой</b>												
IP65 63 А	-	PKB63U514	PKB63U515	PKB63U523	PKB63U524	PKB63U525	-	PKB63U534	PKB63U535	-	PKB63U544	PKB63U545
<b>Без устройств защиты</b>												
IP44 16 А	82028	82029	82030	82031	82032	82033	82034	82035	82036	-	82037	82038
	32 А	82039	82040	82041	82042	82043	82044	82045	82046	82047	-	82048
IP65 16 А	82078	82079	82080	82081	82082	82083	82084	82085	82086	-	82087	82088
	32 А	82089	82090	82091	82092	82093	82094	82095	82096	82097	-	82098
63 А	-	PKB63T514	PKB63T515	PKB63T523	PKB63T524	PKB63T525	-	PKB63T534	PKB63T535	-	PKB63T544	PKB63T545

PG48011



82147

PG48015



82197

PG48002



82031

PG48006



82041

PB102330



PKB63T534

PB102332



PKB63U534

PB102331



PKB63V534

### Технические характеристики

		С держателями предохранителей	Без устройств защиты / DIN-рейки	
<b>Основные характеристики</b>		Благодаря эстетичному дизайну, исключительным техническим характеристикам и функциональным возможностям, эти розетки идеально подходят для применения в коммерческом и промышленном секторе.		
<b>Выключатель может быть снаружи заблокирован в положении «отключено» или «включено» навесным замком</b>				
Конструкция	В соответствии с МЭК 60309-2-4	IP44 и IP65	IP44 и IP65	
Степень защиты	В соответствии с ГОСТ 14254-96 (МЭК 60529)	IP44 и IP65	IP44 и IP65	
	В соответствии с EN 62262	От внешних механических воздействий IK09	IK09	
Стойкость к воздействию огня и сверхвысоким температурам	В соответствии с ГОСТ 27483-87 (МЭК 60695-2-1)	Испытание нагретой проволокой 750°C	750°C	
Рабочее напряжение (400 В)	В соответствии с МЭК/EN 60947-3	16 А 32 А 63 А	20 А (AC22) / 9.5 кВт (AC23A) МЭК 60947-3 32 А (AC22) / 16 кВт (AC23A) МЭК 60947-3 63 А (AC22) / 22 кВт (AC23A) / 15.5 кВт (AC23)	
	С держателями предохранителей и разъединителем	В соответствии с МЭК 60269	Для плавких предохранителей типа CH 10,3 x 38	-
		Держатели для предохранителей NEOZED тип D02 (поставляются отдельно)	■	-
С держателями для предохранителей	Дверца, закрывающая держатели предохранителей, может быть:	открыта, только если выключатель находится в положении «отключено» оборудована замком (заказывается отдельно), встроенным в ручку	- -	
Исполнение с DIN-рейкой	DIN-рейка на 4,5 модуля	-	■ DIN-рейка на 4,5 модуля	
	Дверца, закрывающая модульные устройства, может быть:	-	открыта, только если выключатель находится в положении «отключено» оборудована замком (заказывается отдельно), встроенным в ручку	
Для монтажа на поверхности		Ввод кабеля сверху Кабельный ввод для кабеля (трубки) максимального диаметра 25 мм и/или кабельного сальника PG21 Поставляются без винтовых заглушек	Ввод кабеля сверху Поставляются без винтовых заглушек	
Материалы		Корпус из самозатухающего технического полимера Винты, пружины и контакты зажимов из нерж. стали	Корпус из самозатухающего технического полимера Винты, пружины и контакты зажимов из нерж. стали	
Цвет		RAL 7035	RAL 7035	
Клеммное соединение		Невыпадающие винты	Невыпадающие винты	

### Присоединение

	С держателями предохранителей	Без устройств защиты
<b>Ном. ток (In)</b>	<b>Максимальное сечение проводников</b>	
16 А, 32 А	10 мм <sup>2</sup>	10 мм <sup>2</sup>
63 А	35 мм <sup>2</sup>	35 мм <sup>2</sup>

### Каталожные номера настенных розеток Unika

Ном. ток	Ном. напряжение											
	100 - 130 В			200 - 250 В			380 - 415 В			480 - 500 В		
Кол-во полюсов	2P + $\ominus$	3P + $\ominus$	3P+N + $\ominus$	2P + $\ominus$	3P + $\ominus$	3P+N + $\ominus$	2P + $\ominus$	3P + $\ominus$	3P+N + $\ominus$	2P + $\ominus$	3P + $\ominus$	3P+N + $\ominus$

#### С держателями предохранителей

IP44	16 А	83128	83129	83130	83131	83132	83133	83134	83135	83136	-	83137	83138
	32 А	83139	83140	83141	83142	83143	83144	83145	83146	83147	-	83148	83149
IP65	16 А	83178	83179	83180	83181	83182	83183	83184	83185	83186	-	83187	83188
	32 А	83189	83190	83191	83192	83193	83194	83195	83196	83197	-	83198	83199
	63 А	-	PKB63R514	PKB63R515	PKB63R523	PKB63R524	PKB63R525	-	PKB63R534	PKB63R535	-	-	-

#### С DIN-рейкой

IP65	63 А	-	PKB63Q514	PKB63Q515	PKB63Q523	PKB63Q524	PKB63Q525	-	PKB63Q534	PKB63Q535	-	PKB63Q544	PKB63Q545
------	------	---	-----------	-----------	-----------	-----------	-----------	---	-----------	-----------	---	-----------	-----------

#### Без устройств защиты

IP44	16 А	83028	83029	83030	83031	83032	83033	83034	83035	83036	-	83037	83038
	32 А	83039	83040	83041	83042	83043	83044	83045	83046	83047	-	83048	83049
IP65	16 А	83078	83079	83080	83081	83082	83083	83084	83085	83086	-	83087	83088
	32 А	83089	83090	83091	83092	83093	83094	83095	83096	83097	-	83098	83099
	63 А	-	PKB63P514	PKB63P515	PKB63P523	PKB63P524	PKB63P525	-	PKB63P534	PKB63P535	-	PKB63P544	PKB63P545



## Технические характеристики

Розетки Unika с безопасным разделительным трансформатором SELV		
Розетки, оборудованные безопасными разделительными трансформаторами в соответствии со стандартом МЭК 742		
<b>Основные характеристики</b>		
Модульная конструкция этих изделий позволяет использовать их в сочетании со всеми компонентами гаммы PratiKa Unika.		
В соответствии со стандартом МЭК 364, они используются для питания цепей с номинальным напряжением до 50 В с целью защиты людей от прямого и косвенного прикосновения		
Степень защиты	В соответствии с ГОСТ 14254-96 (МЭК 60529)	IP44 и IP65
	В соответствии с EN 62262	От внешних механических воздействий
Стойкость к воздействию огня и сверхвысоким температурам	В соответствии с ГОСТ 27483-87 (МЭК 60695-2-1)	Испытание нагретой проволокой
Класс трансформатора	Согласно МЭК 61558-2-6	Класс II
Номинальная мощность безопасного разделительного трансформатора		160 ВА при непрерывной работе
Рабочее напряжение		230/24 В 400/24 В
Защита трансформатора от короткого замыкания		В комплект поставки включены цилиндрические плавкие предохранители
Выключатель питания на стороне первичной обмотки		Включается специальным механизмом при подсоединении вилки
Комплект поставки		Одна двухполюсная розетка на сверхнизкое напряжение 24 В в соответствии с МЭК 60309; Крепление к стене Кабельный ввод для кабеля (трубки) максимального диаметра 25 мм и/или кабельного сальника PG21 Крышка с винтовым креплением.
Материалы		Корпус из самозатухающего технического полимера Винты, пружины и контакты зажимов из нержавеющей стали
Цвет		RAL 7035
Клеммное соединение		Невыпадающие винты

## Присоединение

Розетки Unika с безопасным разделительным трансформатором SELV	
Ном. ток (In)	Максимальное сечение проводников
160 ВА	6 мм <sup>2</sup>

## Каталожные номера панельных розеток Unika с безопасным разделительным трансформатором

Номинальная мощность	Ном. напряжение		Кол-во и тип розеток	№ по каталогу
	Первичная обмотка	Вторичная обмотка		
IP44 160 ВА	230 В	24 В	1 x 16 А	82026
	400 В	24 В		
IP65 160 ВА	230 В	24 В	1 x 16 А	82076
	400 В	24 В		

## Каталожные номера настенных розеток Unika с безопасным разделительным трансформатором

Номинальная мощность	Ном. напряжение		Кол-во и тип розеток	№ по каталогу
	Первичная обмотка	Вторичная обмотка		
IP44 160 ВА	230 В	24 В	1 x 16 А	83026
	400 В	24 В		
IP65 160 ВА	230 В	24 В	1 x 16 А	83076
	400 В	24 В		



82026



82076



83026



83076

# Розетки PratiKa

Розетки с выключателем и блокировкой  
Серия Unika / Гибкость установки

**Единый размер: 103 x 225 мм**

**Розетки PK Unika**



С держателем предохранителей    Без держателя предохранителей    С безопасным разделительным трансформатором

**Интерфейсные платы**



Сплошная    Под розетки PratiKa на 16 А и 32 А    Под розетки PratiKa на 63 А

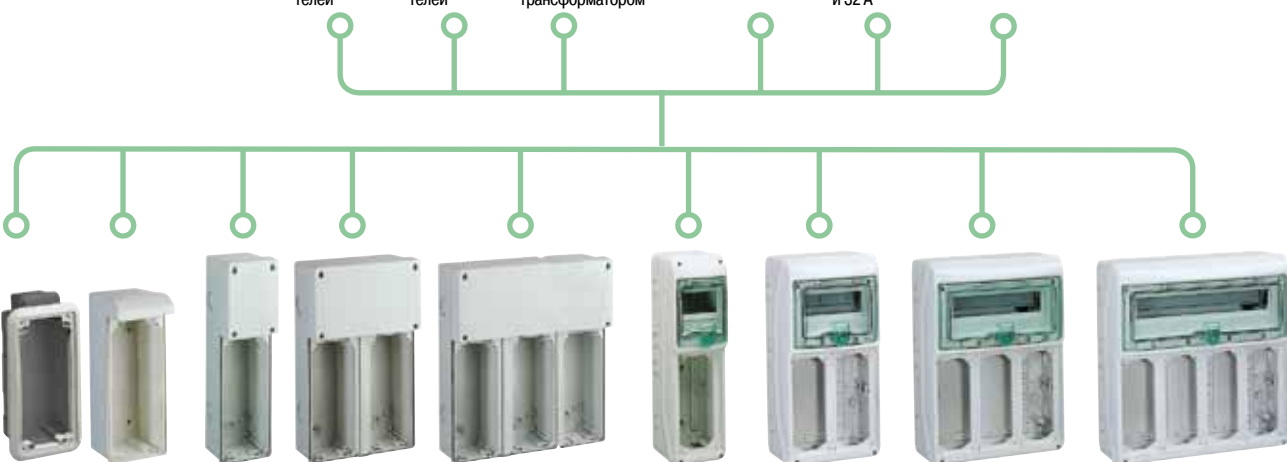

**Корпусы**

**Модульные основания**

**Щитки Kaedra для установки розеток серии PK Unika**

## Гибкость установки

Розетки с выключателем и блокировкой серии PK Unika подходят для настенной, скрытой и панельной установки. Мы предлагаем широкий выбор корпусов, рассчитанных на одну или несколько розеток. Благодаря небольшим размерам, из них можно формировать компактные распределительные щитки. Розетки серии PK Unika оборудованы новой системой винтового крепления, обеспечивающей быстрый монтаж в любых корпусах.





## Технические характеристики

		Коробки для монтажа на поверхности	Коробка для монтажа на панели
		Коробки пригодны для настенной, скрытой или панельной установки розеток Unika с выключателем и блокировкой.	
<b>Основные характеристики</b>		<b>Предназначены для установки на стене розеток с выключателем и блокировкой или с безопасным разделительным трансформатором. В верхней части коробки под небольшой крышкой имеется расширение, предназначенное для увеличения объема для кабеля.</b>	<b>Предназначены для установки на панели розеток с выключателем и блокировкой или с безопасным разделительным трансформатором.</b>
Степень защиты	В соответствии с ГОСТ 14254-96 (МЭК 60529)	IP65	IP65 (после установки)
	В соответствии с EN 62262	От внешних механических воздействий	IK09
Стойкость к воздействию огня и сверхвысоким температурам	В соответствии с ГОСТ 27483-87 (МЭК 60695-2-1)	750°C	750°C
	Испытание нагретой проволокой		
Параметры изоляции	Соответствуют стандарту EN 60439-1	■	-
Материалы		Корпус из самозатухающего технического полимера	Корпус из самозатухающего технического полимера
		Винты из нержавеющей стали	Винты из нержавеющей стали
Цвет		RAL 7035	RAL 7035 для рамки / RAL 7016 для коробки
Особенности конструкции		Ввод кабеля сверху	-
		Кабельный ввод для кабеля (трубки) максимального диаметра 25 мм	-
		Исполнение с перфорированными отверстиями для соединительного комплекта M32	-
		Крышка с винтовым креплением	-
Размеры (Ш x В x Г)		103 x 250 x 70	103 x 235 x 70

## Каталожные номера коробок для монтажа на поверхности

Степень защиты	№ по каталогу
IP65 16 - 32 А	83919
С неразмеченными стенками	83920
Стенки с перфорированными отверстиями	PKB002
63 А	

## Каталожный номер коробки для монтажа на панели

Степень защиты	№ по каталогу
IP65	83924

PG 148089



83919

PB 002659



PKB002

PG 148090



83924

## Технические характеристики

		Модульные основания
<b>Основные характеристики</b>		Для установки на стене комбинаций из одной и более розеток с выключателем и блокировкой серии Unika, и других розеток гаммы PratiKa. <b>Предназначены для установки на стене розеток с выключателем и блокировкой или с безопасным разделительным трансформатором. В верхней части предусмотрено место для ввода и разводки кабеля.</b>
Степень защиты	В соответствии с ГОСТ 14254-96 (МЭК 60529) В соответствии с EN 62262	IP65 (после установки) IK09
Стойкость к воздействию огня и сверхвысоким температурам	В соответствии с ГОСТ 27483-87 (МЭК 60695-2-1)	Испытание нагретой проволокой 650°C
Параметры изоляции	Соответствуют стандарту EN 60439-1	■
Материалы		Корпус из самозатухающего технического полимера Винты из нержавеющей стали
Цвет		RAL 7035
Особенности конструкции		Ввод кабеля сверху Кабельный ввод для кабеля (трубки) максимального диаметра 25 мм Исполнение с перфорированными отверстиями для соединительного комплекта M32 Крышка с винтовым креплением

## Каталожные номера модульных оснований

Степень защиты	Размеры			Кол-во розеток	№ по каталогу
	В	Ш	Г		
IP65	350	105	70	1	83921
	350	210	70	2	83922
	350	315	70	3	83923

## Каталожные номера аксессуаров для модульных оснований

Описание	№ по каталогу
Соединительный комплект M32 для коробок и модульных оснований: 2 проходных крепежных втулки и 4 гайки диаметром 32 мм	13934

## Каталожные номера интерфейсных плат

Устанавливаются на отверстия 103 x 225 различных корпусов для розеток Unika и щитков Kaedra

Описание	№ по каталогу
<b>Сплошные платы</b> ■ С разметкой для установки: □ розеток PratiKa на низкое и сверхнизкое напряжение, с фланцем 65 x 65 мм или 75 x 75 мм, для монтажа на панели; □ одного или двух устройств диаметром 22,2 мм.	13143
<b>Платы с 2 отверстиями</b> ■ 1 отверстие 65 x 85 для непосредственной установки розеток PratiKa на ток 16 А, 2P + $\frac{N}{E}$ и 3P + $\frac{N}{E}$ , с наклонным фланцем или розеток бытового назначения; ■ 1 отверстие 90 x 100 мм для непосредственного монтажа розеток PratiKa на токи 16 А и 32 А 4P + $\frac{N}{E}$ , с наклонным фланцем	13142
<b>Платы с 1 отверстием</b> ■ 107 x 114 мм для непосредственного монтажа розеток PK на ток 63 А, с прямым или наклонным фланцем.	13144



83921



83922



83923



13143



13142



13144

## Технические характеристики

		С держателем предохранителей	С держателями предохранителей и светодиодной индикацией
		<p>Благодаря своим выдающимся техническим характеристикам, эти изделия могут применяться в местах, где они могут подвергнуться воздействию агрессивных химических веществ, масел и смазок, струй воды и случайных ударов.</p>	
<b>Основные характеристики</b>		<p>Розетки предназначены для местного отключения участков электрических цепей в цехах и на установках с целью обеспечить полную безопасность персонала при работе с электрооборудованием и машинами.</p> <p>Каждый держатель предохранителя оборудован светодиодом, индицирующим состояние предохранителя.</p>	
Конструкция	В соответствии с МЭК 60309-2-4	IP65	IP65
Степень защиты	В соответствии с ГОСТ 14254-96 (МЭК 60529)	IP65	IP65
	В соответствии с EN 62262	От внешних механических воздействий	IK10
Стойкость к воздействию огня и сверхвысоким температурам	В соответствии с ГОСТ 27483-87 (МЭК 60695-2-1)	Испытание нагретой проволокой	850°C
Рабочее напряжение (400 В)	Ном. ток	16 А	20 А (AC22) / 9.5 кВт (AC23A) МЭК 60947-3
		32 А	32 А (AC22) / 16 кВт (AC23A) МЭК 60947-3
		63 А	63 А (AC22) / 30 кВт (AC23A) МЭК 60947-3
Выключат. может быть заблокирован навесным замком снаружи, в положениях:		«отключено» или «включено»	«отключено» или «включено»
С держателями предохранителей	В соответствии с МЭК 60269	Для предохранителей CH 10,3 x 38	Для предохранителей CH 10,3 x 38. Каждый держатель оборудован светодиодными индикаторами состояния: ■ красный и зеленый светодиоды не горят: на розетку не подается питание, выключатель разомкнут ■ горит зеленый светодиод: на фазу подается рабочее напряжение; ■ горят красный и зеленый светодиоды: сигнализация срабатывания защиты
Доступ к держателям предохранителей		Только когда выключатель находится в полож. «откл.»	Только когда выключатель находится в полож. «откл.»
Предохранители в комплект не входят		■	■
Материалы		Корпус из самозатухающего технического полимера Винты, пружины и контакты зажимов из нерж. стали	Корпус из самозатухающего технического полимера Винты, пружины и контакты зажимов из нерж. стали
Цвет		RAL 7035	RAL 7035
Для монтажа на поверхности		Ввод кабеля сверху Кабельный ввод для кабеля (трубки) максимального диаметра 25 мм и/или: ■ кабельный сальник PG21 для розеток на токи 16 и 32 А; ■ кабельный сальник PG29 для розетки на ток 63 А.	Ввод кабеля сверху Кабельный ввод для кабеля (трубки) максимального диаметра 25 мм и/или кабельного сальника PG21
Клеммное соединение		Невыпадающие винты	Невыпадающие винты

## Присоединение

		С держателем предохранителей	С держателями предохранителей и светодиодной индикацией
<b>Ном. ток</b>		<b>Максимальное сечение проводников</b>	
16 А и 32 А		10 мм <sup>2</sup>	10 мм <sup>2</sup>
63 А		35 мм <sup>2</sup>	-

## Каталожные номера вилок серии Isoblock

Ном. ток	Тип	Ном. напряжение											
		100 - 130 В			200 - 250 В			380 - 415 В			480 - 500 В		
Кол-во полюсов		2P + ⊕	3P + ⊕	3P+N + ⊕	2P + ⊕	3P + ⊕	3P+N + ⊕	2P + ⊕	3P + ⊕	3P+N + ⊕	2P + ⊕	3P + ⊕	3P+N + ⊕
<b>С держателями предохранителей 10,3 x 38</b>													
IP65 16 А	B16	83451	83452	83453	83454	83455	83456	83457	83458	83459	-	83461	83462
	32 А	B16	83463	83464	83465	83466	83467	83468	83469	83470	83471	-	83473
<b>С держателями предохранителей 10,3 x 38 и светодиодной индикацией</b>													
IP65 16 А	B16	-	-	-	83354	-	-	-	83358	83359	-	-	-
	32 А	B16	-	-	83366	-	-	-	83370	83371	-	-	-
<b>С держателями предохранителей E33</b>													
IP65 63 А	B32/63	-	82876	82877	82878	82879	82880	-	82882	82883	-	82885	82886



83454



83471



82883



83354



83371

## Технические характеристики

		С DIN-рейкой	С безопасным разделительным трансформатором SELV
<b>Основные характеристики</b>		Благодаря своим выдающимся техническим характеристикам, эти изделия могут применяться в местах, где они могут подвергнуться воздействию агрессивных химических веществ, масел и смазок, струй воды и случайных ударов.	Предназначены для использования как индивидуально, так и в составе комбинаций, на модульных панелях Isoblock в местах, где они могут подвергнуться воздействию агрессивных химических веществ, масел и смазок, струй воды и случайных ударов.
<b>Оборудованы DIN-рейкой для установки модульных устройств защиты.</b>			<b>В соответствии со стандартом МЭК 364, используются для питания цепей с ном. напряжением до 50 В с целью защиты людей от прямого и косвен. прикосновения</b>
Конструкция	В соответствии с МЭК 60309-2-4	IP65	IP65
Степень защиты	В соответствии с ГОСТ 14254-96 (МЭК 60529)	IP65	IP65
	В соответствии с EN 62262	От внешних механических воздействий	IK10
Стойкость к воздействию огня и сверхвысоким температурам	В соответствии с ГОСТ 27483-87 (МЭК 60695-2-1)	Испытание нагретой проволокой	850°C
Класс трансформатора	Согласно МЭК 60558-2-6	-	Class II
Рабочее напряжение (400 В)	Ном. ток	16 А	20 А (AC22) / 9,5 кВт (AC23A)
	(согласно МЭК 60947-3)	32 А	32 А (AC22) / 16 кВт (AC23A)
		63 А	63 А (AC22) / 30 кВт (AC23A)
Рабочее напряжение	160 ВА	-	230/24 В или 400/24 В
Номинальная мощность безопасного разделительного трансформатора	-	-	160 ВА при непрерывной работе
Защита трансформатора от короткого замыкания	-	-	Цилиндрическими плавкими предохранителями CH10,3x38, входят в комплект поставки
Выключатель питания на стороне первичной обмотки	-	-	Включается спец. механизмом при подсоединении вилки.
Выключат. может быть заблокирован навесным замком снаружи, в положениях: Доступ к держателям предохранителей	-	«отключено» и «включено»	-
Отсек с симметричной DIN-рейкой модульных устройств	16 А и 32 А	С отверстием шириной 4,5 модуля (по 18 мм)	-
	32 А и 63 А	С отверстием шириной 6 модулей (по 18 мм)	-
Одна или две двухполюсные розетки сверхнизкого напряжения	-	-	24 В, 2Р
Материалы	-	Корпус из самозатухающего технического полимера	Корпус из самозатухающего технического полимера
Цвет	-	Винты, пружины и контакты зажимов из нерж. стали	Винты, пружины и контакты зажимов из нерж. стали
Для монтажа на поверхности	-	RAL 7035	RAL 7035
	-	Ввод кабеля сверху	-
	-	Кабельный ввод для кабеля (трубки) максимального диаметра 25 мм и/или: ■ кабел. сальник PG21 для изделий на токи 16 и 32 А; ■ кабельный сальник PG29 для изделия на ток 63 А.	Кабельный ввод для кабеля (трубки) максимального диаметра 25 мм и/или кабельного сальника PG21
Клеммное соединение	-	Невыпадающие винты	Невыпадающие винты

## Присоединение

		С DIN-рейкой	С безопасным разделительным трансформатором SELV
<b>Ном. ток</b>		<b>Максимальное сечение проводников</b>	
16 А и 32 А		10 мм <sup>2</sup>	-
63 А		35 мм <sup>2</sup>	-
160 ВА		-	6 мм <sup>2</sup>

## Каталожные номера вилок серии Isoblock

Ном. ток	Тип	Ном. напряжение											
		100 - 130 В			200 - 250 В			380 - 415 В			480 - 500 В		
Кол-во полюсов		2P + $\neq$	3P + $\neq$	3P+N + $\neq$	2P + $\neq$	3P + $\neq$	3P+N + $\neq$	2P + $\neq$	3P + $\neq$	3P+N + $\neq$	2P + $\neq$	3P + $\neq$	3P+N + $\neq$
<b>С DIN-рейкой на 4,5 модуля</b>													
IP65	16 А	B16	82751	82753	82754	82755	82756	82757	82758	82759	-	82761	82762
	32 А	B16	83788	83789	83790	83791	83792	83793	83794	83795	83796	-	83797
<b>С DIN-рейкой на 6 модулей</b>													
IP65	32 А	B32/63	82763	82765	82766	82767	82768	82769	82770	82771	-	82773	82774
	63 А	B32/63	-	82776	82777	82778	82779	82780	-	82782	82783	-	82785

## Каталожные номера розеток серии Isoblock с безопасным разделительным трансформатором SELV

Ном. мощность	Ном. напряжение		Количество и тип розеток		№ по кат.
	Первичная обмотка	Вторичная обмотка			
IP65	160 ВА	230 В	24 В	1 x 16 А	82061
		400 В	24 В	1 x 16 А	82063
	160 ВА	230 В	24 В	2 x 16 А	82062
		400 В	24 В	2 x 16 А	82064



82754



82771



82783



82061



82062

## Технические характеристики

		Модульные панели
		Для установки розеток с выключателем и блокировкой серии Isoblock в местах, где они могут подвергнуться воздействию агрессивных химических веществ, масел и смазок, струй воды и случайных ударов.
<b>Основные характеристики</b>		Панели позволяют устанавливать на стене розетки с выключателем и блокировкой или с безопасным разделительным трансформатором. Панели доступны в двух исполнениях: <ul style="list-style-type: none"> <li>■ с соединительной коробкой для ввода и разводки силового кабеля;</li> <li>■ с коробкой для одного и более модульных устройств защиты, устанавливаемых на симметричную DIN рейку.</li> </ul>
Конструкция	В соответствии с МЭК 60670-1	IP65
Степень защиты	В соответствии с ГОСТ 14254-96 (МЭК 60529)	IP65
	В соответствии с EN 62262	От внешних механических воздействий IK10
Стойкость к воздействию огня и сверхвысоким температурам	В соответствии с ГОСТ 27483-87 (МЭК 60695-2-1)	Испытание нагретой проволокой 850°C
Параметры изоляции	Соответствуют стандарту EN 60439-1	 ■
Материалы	Корпус из самозатухающего технического полимера	
	Винты из нержавеющей стали	
Цвет	Стенки с перфорированными отверстиями для ввода кабеля сверху и для соединения устройств.	
	RAL 7035	

Каталожные номера модульных панелей  
с соединительными коробками

Тип	Размеры			Кол-во розеток	№ по каталогу
	В	Ш	Г		
<b>B16</b>	535	111	11 + 65	1	<b>83925</b>
<b>2B16</b>	535	222	17 + 100	2	<b>83926</b>
<b>B32/63</b>	535	151	17 + 100	1	<b>83927</b>

Каталожные номера модульных панелей с коробками  
для модульных устройств

Тип	Модуль	Рассеиваемая мощность	Размеры (мм)			Кол-во розеток	№ по каталогу
			В	Ш	Г		
	<b>18 мм</b>						
<b>B16</b>	4	9 Вт	535	111	11 + 65	1	<b>83325</b>
<b>2B16</b>	10	14 Вт	535	222	17 + 100	2	<b>83326</b>
<b>B32/63</b>	6	11 Вт	535	151	17 + 100	1	<b>83327</b>

PC148107



83925

PC148108



83926

PC148108



83927

PC148104



83325

PC148105



83326

PC148105



83327

### Технические характеристики

		Розетки с автоматическим выключателем и электрической блокировкой
		Эти розетки отличаются наличием автоматического выключателя с теплоэлектромагнитным расцепителем (с устройством дифференциальной защиты или без него), который включается только когда вилка полностью вставлена в розетку. Автоматический выключатель срабатывает при попытке извлечь вилку, когда розетка находится под нагрузкой.
Основные характеристики		
Степень защиты	В соответствии с ГОСТ 14254-96 (МЭК 60529)	IP65
	В соответствии с EN 62262	От внешних механических воздействий
Стойкость к воздействию огня и сверхвысоким температурам	В соответствии с ГОСТ 27483-87 (МЭК 60695-2-1)	Испытание нагретой проволокой
Автоматический выключатель в литом корпусе, с теплоэлектромагнитным расцепителем		960°C
Поворотная рукоятка выключателя может быть заблокирована навесным замком снаружи		С реле дифференциальной защиты или без него
Перевод выключателя в исходное состояние		В положении «отключено» или «включено»
Розетка с блок-контактом		Вручную, снаружи, после срабатывания
Дифференциальная защита	Чувствительность (IΔn)	Для управления электрической блокировкой 24 В
	Задержка срабатывания	Настраиваемая 0,03 - 0,3 - 1 - 3 - 10 А
Красная лампа сигнализации		Настраиваемая 0 - 60 - 150 - 310 мс.
Материалы		Отображает срабатывание дифференциальной защиты
Цвет		Корпус из самозатухающего технического полимера
Клеммное соединение		Винты из термoplastа
		Невыпадающие винты
		Ввод кабеля сверху
		В комплект входят фланец и кабельный сальник PG42
		Крышка клеммного блока на вводе автоматического выключателя

### Присоединение

		Розетки с автоматическим выключателем и электрической блокировкой
Ном. ток		Максимальное сечение проводников
63 А и 125 А		95 мм <sup>2</sup>

■ Принципиальная электрическая схема розетки с автоматическим выключателем с теплоэлектромагнитным расцепителем

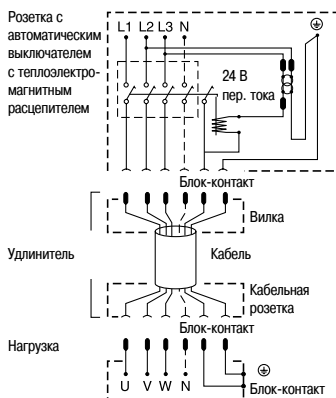

■ Принципиальная электрическая схема розетки с автоматическим выключателем с теплоэлектромагнитным расцепителем и реле дифференциального тока

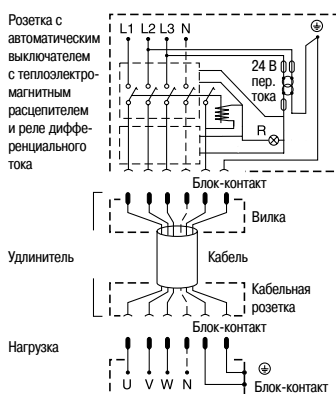

### Технические характеристики автоматического выключателя

Ном. ток (In)	Уставка расцепителя		Ном. предельная наибольшая отключ. способность		
	теплового	электромагнитного	220/240 В	380/415 В	500 В
63 А	Регулируется в диапазоне 0,8...1 x In	500 А	85	36	30
125 А		1250 А	85	36	30

### Каталожные номера розеток с выключателем и блокировкой



Ном. ток	Ном. напряжение							
	100 - 130 В		200 - 250 В		380 - 415 В		480 - 500 В	
Кол-во полюсов	3P + N	3P+N + PE	3P + PE	3P+N + PE	3P + PE	3P+N + PE	3P + PE	3P+N + PE
<b>С автоматическим выключателем с теплоэлектромагнитным расцепителем</b>								
IP65 63 А	-	-	82479	-	82482	82483	82485	-
125 А	-	-	82491	-	82494	82495	82497	-
<b>С автоматическим выключателем и реле дифференциального тока</b>								
IP65 63 А	-	-	-	-	82432	82433	-	-
125 А	-	-	-	-	82444	82445	-	-









82482



#### Вилки PratiKa 32 А для контейнеров

Ном. ток	Кол-во полюсов	Час-тота	Ном. напряжение	Расположение контактов (часы)	 Кабельные вилки быстрозажимное соединение 	 Кабельные вилки винтовое соединение
		Гц				
32 А	3P + $\perp$	50/60	380 - 415 В пер. тока	3 ч	IP67 PKX32M7C4	IP67 PKE32M7C4
Технические характеристики смотри на странице					54	

#### Розетки PratiKa 32 А для контейнеров

Ном. ток	Кол-во полюсов	Час-тота	Ном. напряжение	Расположение контактов (часы)	 Кабельные розетки быстрозажимное соединение 	 Панельные розетки С наклонным фланцем быстрозажимное соединение 	 С прямым фланцем быстрозажимное соединение 
		Гц					
32 А	3P + $\perp$	50/60	380 - 415 В пер. тока	3 ч	IP67 PKY32M7C4	IP67 PKY32F7C4	IP67 PKY32G7C4
Технические характеристики смотри на странице					54		

#### Interlocked Unika

Ном. ток	Кол-во полюсов	Час-тота	Ном. напряжение	Расположение контактов (часы)	 Настенные розетки	С держателем предохранителей
		Гц				
32 А	3P + $\perp$	50/60	400 - 440 В пер. тока	3 ч	IP65 83299	IP65 83399
Технические характеристики смотри на странице					54	



**Настенные вилки с коробкой**  
винтовое соединение

IP67  
81599

54



**Панельные вилки**  
винтовое соединение

IP67  
83899



**Кабельные розетки**  
винтовое соединение

IP67  
PKF32M7C4

54



**Панельные розетки  
С наклонным фланцем**  
винтовое соединение

IP67  
PKF32F7C4



**Настенные розетки**  
винтовое соединение

IP67  
PKF32W7C4



**Настенные розетки  
С коробкой**  
винтовое соединение

IP67  
81199

**Серия Isoblock с выключателем и блокировкой**



**Розетки 4,5 модуля**  
С DIN-рейкой

IP65  
83799

54

Вилки и розетки PratiKa для контейнеров предназначены для подключения питания рефрижераторных контейнеров в морских и речных портах, в аэропортах, на железнодорожных станциях и на контейнеровозах.

Степень защиты IP67, никелированные контактные детали, пружины, винты и зажимы из нержавеющей стали плюс высококачественный пластик гарантируют высокие защитные качества и исправную работу даже в самых агрессивных и коррозионных средах.

### Решение для безопасного подключения рефрижераторных контейнеров

Все изделия соответствуют требованиям стандартов и обладают следующими характеристиками:

- 32 А, 3Р+Е;
- номинальное напряжение 400 - 440 В;
- положение заземляющего контакта по часовому циферблату -3 часа;
- степень защиты IP67.

### Функции

Предназначены для подачи питания низкого напряжения на нагрузки или оборудование, оборудованное бытовыми и промышленными вилками.

- кабельные вилки PratiKa;
- кабельные вилки PratiKa угловые (90°);
- настенные вилки PratiKa;
- настенные вилки PratiKa;
- кабельные розетки PratiKa;
- компактные настенные розетки PratiKa;
- настенные розетки PratiKa;
- панельные розетки PratiKa с наклонным фланцем;
- панельные розетки PratiKa с прямым фланцем;
- розетки с выключателем и блокировкой Unika;
- розетки Unika с выключателем, блокировкой и держателем предохранителя
- розетки Isoblock с выключателем, блокировкой и DIN рейкой.

### Технические характеристики

		Винтовое соединение
		
<b>Основные характеристики</b>		
Степень защиты	В соответствии с ГОСТ 14254-96 (МЭК 60529) В соответствии с EN 62262	IP67 (IP65 для розеток с выключателем и блокировкой) IK08 (IK09 для розеток с выключателем и блокировкой)
	От внешних механических воздействий	
Стойкость к воздействию огня и сверхвысоким температурам	В соответствии с ГОСТ 27483-87 (МЭК 60695-2-1)	850 °C (750°C для изделий серии Unika)
Материалы		Корпус из самозатухающего технического полимера Штырьевые контакты из никелированной латуни Винты из нержавеющей стали Пружины и контакты зажимов из нержавеющей стали
Клеммное соединение		Винтовое присоединение жил кабеля

### Присоединение

		Винтовое соединение		Макс. сечение проводников
Ном. ток (In)	Кабельный ввод		Кабели с многопроволочными гибкими жилами	
	IP67 Кабельный сальник	IP67 Кабельные зажимы		
32 А	PG21 PratiKa	11.5 - 21 мм PratiKa	Гибкие от 2,5 до 10 мм <sup>2</sup> для изделий, монтируемых на панели или поверхности от 2,5 до 6 мм <sup>2</sup> для изделий кабельного исполнения от 2,5 до 10 мм <sup>2</sup> для изделий с выключателем и блокировкой	



PKX32M7C4

PKY32M7C4



PKF32W7C4



81599



81199



83899



PKY32F7C4



PKY32G7C4



83399



83799

### Каталожные номера кабельных разъемов со степенью защиты IP67

Ном. ток	Ном. напряжение	Полож. контактов	Частота
	400 - 440 В пер. тока	4	Гц
Кол-во полюсов	3P + $\neq$		
<b>Вилки</b>			
32 А Быстр. соедин.	PKX32M7C4	3	50-60
Винтовое соедин.	PKE32M7C4	3	50-60
<b>Розетки</b>			
32 А Быстр. соедин.	PKY32M7C4	3	50-60
Винтовое соедин.	PKF32M7C4	3	50-60

### Каталожные номера компактных разъемов со степенью защиты IP67, для монтажа на поверхности

Ном. ток	Ном. напряжение	Полож. контактов	Частота
	400 - 440 В пер. тока	4	Гц
Кол-во полюсов	3P + $\neq$		
<b>Розетки</b>			
32 А	PKF32W7C4	3	50-60

### Каталожные номера разъемов со степенью защиты IP67, для монтажа на поверхности

Ном. ток	Ном. напряжение	Полож. контактов	Частота
	400 - 440 В пер. тока	4	Гц
Кол-во полюсов	3P + $\neq$		
<b>Вилки</b>			
32 А	81599	3	50-60
<b>Розетки</b>			
32 А	81199	3	50-60

### Каталожные номера разъемов со степенью защиты IP67, для монтажа на панели

Ном. ток	Ном. напряжение	Полож. контактов	Частота
	400 - 440 В пер. тока	4	Гц
Кол-во полюсов	3P + $\neq$		
<b>Вилки</b>			
32 А	83899	3	50-60
Защит. крышки для вилок	83936		
<b>Угловые</b>			
32 А Быстр. соедин.	PKY32F7C4	3	50-60
Винтовое соедин.	PKF32F7C4		
<b>Прямые</b>			
32 А Быстр. соедин.	PKY32G7C4	3	50-60
Винтовое соедин.	PKF32G7C4		

### Розетки серии UniKa с выключателем и блокировкой, со степенью защиты IP65, для монтажа на поверхности

Ном. ток	Ном. напряжение	Полож. контактов	Частота
	400 - 440 В пер. тока	4	Гц
Кол-во полюсов	3P + $\neq$		
<b>Розетки</b>			
32 А	83299	3	50-60
<b>Розетки с держателями предохранителей</b>			
32 А	83399	3	50-60

### Розетки серии Isoblock с выключателем и блокировкой, шириной 4,5 модуля, со степенью защиты IP65

Ном. ток	Ном. напряжение	Полож. контактов	Частота
	400 - 440 В пер. тока	4	Гц
Кол-во полюсов	3P + $\neq$		
<b>Розетки с DIN-рейкой</b>			
32 А	83799	3	50-60

(\*) Для корпусов розеток без клеммного блока /  
Для модульных корпусов с клеммным блоком

## Пылевлагодонепроницаемые мини-щитки

Кол-во модулей	4	4	4	2 / 3	4	6	8	12
	<b>13175</b>	<b>13176</b>	<b>13177</b>	<b>13975</b>	<b>13976</b>	<b>13977</b>	<b>13978</b>	<b>13979</b>

## Пылевлагодонепроницаемые щитки

Благодаря стандартизированным типоразмерам щитков Kaedra, их можно легко соединять по горизонтали и по вертикали

мм	138	236	340	448
280				
Кол-во модулей			1 x 12 <b>13981</b>	1 x 12 <b>13990</b> 1 x 18 <b>13982</b>
335				
Кол-во модулей			12 + 1 <b>13180</b>	12 + 1 <b>13191</b>
460				
Кол-во модулей	5 <b>13993 13178</b>	8 <b>13179</b>	12 + 1 <b>13181</b> 2 x 12 <b>13983</b>	2 x 12 <b>13991</b> 18 + 1 <b>13182</b> 2 x 18 <b>13984</b>
Кол-во модулей				
Кол-во модулей	5 <b>13185</b>	8 <b>13186</b>	12 + 1 <b>13187</b>	18 + 1 <b>13188</b>
Кол-во модулей				
Кол-во модулей	5 <b>13189</b>	8 <b>13190</b>	12 + 1 <b>13192</b>	<b>13195</b>
Кол-во модулей				
Кол-во модулей	5 <b>13189</b>	8 <b>13190</b>	12 + 1 <b>13192</b>	<b>13195</b>
610				
Кол-во модулей	<b>13994</b>		3 x 12 <b>13985</b>	3 x 12 <b>13986</b> 3 x 18 <b>13992</b> <b>13198</b>
842				
Кол-во модулей				4 x 18 <b>13987</b> <b>13199</b>

### Технические характеристики

		Корпусы щитков для розеток *
		
<b>Основные характеристики</b>		<p><b>Быстрый монтаж промышленных разъемов благодаря специальным отверстиям, которые могут быть закрыты заглушками. Щитки доступны в трёх исполнениях:</b></p> <ul style="list-style-type: none"> <li>■ с отверстиями размером 65 x 85 или 90 x 100 мм под розетки PratiKa;</li> <li>■ с отверстиями размером 103 x 225 мм под розетки Unika для монтажа на панели;</li> <li>■ со сплошной панелью, для установки универсальных розеток.</li> </ul>
Степень защиты	В соответствии с ГОСТ 14254-96 (МЭК 60529)	IP65
	В соответствии с EN 62262	От внешних механических воздействий
Стойкость к воздействию огня и сверхвысоким температурам	В соответствии с ГОСТ 27483-87 (МЭК 60695-2-1)	Испытание нагретой проволокой
Параметры изоляции	Соответствуют стандарту EN 60439-1	■
Материалы		Корпус из самозатухающего технического полимера Перфорированные отверстия для соединительного комплекта M32 Винтовые заглушки
Цвет		RAL 7035
Верхние и нижние стенки		С перфорированными отверстиями для ввода кабелей



### Каталожные номера мини-щитков для разъемов гаммы PratiKa

Размеры (мм)			Кол-во модулей	Кол-во отверстий	Поставляемые платы	Рассеив. мощность (Вт)	№ по кат.
<b>В</b>	<b>Ш</b>	<b>Г</b>	<b>18 мм</b>	<b>65 x 85</b>	<b>Заглушка</b>		
248	98	98	4	1 вертикальн.	-	10	13175
310	98	98	4	2 горизонтальн.	1	10	13176
392	98	98	4	3 горизонтальн.	1	10	13177

### Каталожные номера щитков для разъемов гаммы PratiKa

Размеры (мм)			Кол-во модулей	Кол-во отверстий	Поставляемые платы		Рассеив. мощ.	№ по кат.
<b>В</b>	<b>Ш</b>	<b>Г</b>	<b>18 мм</b>	<b>90 x 100</b>	<b>Заглушка</b>	<b>Переходник</b>	<b>(Вт)</b>	
460	138	160	5	2	1	2	12	13178
460	236	160	8	4	1	4	15	13179
335	340	160	12+1	3	1	3	28	13180
460	340	160	12+1	6	2	6	28	13181
460	448	160	18+1	8	2	8	39	13182

### Каталожные номера щитков для розеток Unika с выключателем и блокировкой

Размеры (мм)			Кол-во модулей	Кол-во отверстий	Поставляемые платы	Рассеив. мощность (Вт)	№ по кат.
<b>В</b>	<b>Ш</b>	<b>Г</b>	<b>18 мм</b>	<b>65 x 85</b>	<b>Заглушка</b>		
460	138	160	5	1	-	12	13185
460	236	160	8	2	1	15	13186
460	340	160	12+1	3	1	28	13187
460	448	160	18+1	4	1	39	13188

### Каталожные номера универсальных щитков для установки розеток

Размеры (мм)			Кол-во модулей	Рассеив. мощность (Вт)	№ по кат.
<b>В</b>	<b>Ш</b>	<b>Г</b>	<b>18 мм</b>		
460	138	160	5	12	13189
460	236	160	8	15	13190
335	340	160	12+1	28	13191
460	340	160	18+1	28	13192
460	448	160	18+1	39	13193

(\* ) Клеммные блоки в комплект поставки не входят (см. стр. 64)



### Технические характеристики

		Корпусы интерфейсных модулей
		
<b>Основные характеристики</b>		<p>Щитки с интерфейсным модулем предназначены для создания распределительных щитов с модульными устройствами. Щитки имеют отверстия на передней панели, обычно поставляемые закрытыми. Отверстия предназначены для монтажа устройств управления и индикации или промышленных разъёмов. На эти отверстия могут быть установлены интерфейсные платы.</p> <p>Щитки с интерфейсным модулем позволяют комбинировать модульные устройства и розетки с помощью специальных плат. Внутри щитков имеется достаточно места для разводки кабеля.</p>
Степень защиты	В соответствии с ГОСТ 14254-96 (МЭК 60529)	IP65
	В соответствии с EN 62262	От внешних механических воздействий
Стойкость к воздействию огня и сверхвысоким температурам	В соответствии с ГОСТ 27483-87 (МЭК 60695-2-1)	Испытание нагретой проволокой
Параметры изоляции	Соответствуют стандарту EN 60439-1	■
Материалы		Корпус из самозатухающего технического полимера Перфорированные отверстия для соединительного комплекта M32 Винтовые заглушки
Цвет		RAL 7035
Верхние и нижние стенки		С перфорированными отверстиями для ввода кабелей
Оснащены клеммными блоками		■

PB 102279



### Каталожные номера щитков для модульных устройств с интерфейсным модулем

Размеры (мм)			Кол-во мод.	Кол-во отверстий	Поставляемые платы		Рассеив. мощность (Вт)	№ по кат.
В	Ш	Г			Заглушка	Переходник		
280	448	160	12	1	1	1	28	13990
460	448	160	24	3	3	1	37	13991
610	448	160	36	4	4	1	50	13992

PB 102280



### Каталожные номера для щитков с интерфейсным модулем

Размеры (мм)			Кол-во отверстий	Поставляемые платы		№ по каталогу
В	Ш	Г		Заглушка	Переходник	
460	138	160	3	3	1	13993
460	138	125	4	4	1	13994

### Технические характеристики

		Корпусы интерфейсных модулей
		
<b>Основные характеристики</b>		<b>Щитки предназначены для установки модульных устройств управления и распределения. В состав щитков входят переворачиваемые лицевые панели и демонтируемые шасси с пластроном со смещенным центром.</b>
Степень защиты	В соответствии с ГОСТ 14254-96 (МЭК 60529)	IP65
	В соответствии с EN 62262	IK09
	От внешних механических воздействий	
Стойкость к воздействию огня и сверхвысоким температурам	В соответствии с ГОСТ 27483-87 (МЭК 60695-2-1)	Испытание нагретой проволокой
		650°C
Параметры изоляции	Соответствуют стандарту EN 60439-1	■
Материалы		Корпус из самозатухающего технического полимера Перфорированные отверстия для соединительного комплекта M32 Винтовые заглушки
Цвет		RAL 7035
Верхние и нижние стенки		С перфорированными отверстиями для ввода кабелей
Оснащены клеммными блоками		■

PI 10221



### Каталожные номера мини-щитков для модульных устройств

Размеры (мм)			Кол-во модулей		Рассеиваемая мощность	№ по каталогу
В	Ш	Г	18 мм		(Вт)	
150	80	98	2/3		6	13975
200	123	112	4		10	13976
200	159	112	6		11	13977
200	195	112	8		15	13978
200	267	112	12		19	13979

PI 10222



### Каталожные номера щитков для модульных устройств

Размеры (мм)			Кол-во модулей		Рассеиваемая мощность	№ по каталогу
В	Ш	Г	18 мм		(Вт)	
280	340	160	12	1 x 12	24	13981
280	448	160	18	1 x 18	34	13982
460	340	160	24	2 x 12	34	13983
460	448	160	36	2 x 18	47	13984
610	340	160	36	3 x 12	46	13985
610	448	160	54	3 x 18	65	13986
842	448	160	72	4 x 18	89	13987

## Технические характеристики

		Корпусы универсальных щитков
<b>Основные характеристики</b>		<b>Универсальные щитки предназначены для установки немодульных устройств, монтируемых на монтажную плату. Поставляются с непрозрачной дверью.</b>
Степень защиты	В соответствии с ГОСТ 14254-96 (МЭК 60529)	IP65
	В соответствии с EN 62262	От внешних механических воздействий IK09
Стойкость к воздействию огня и сверхвысоким температурам	В соответствии с ГОСТ 27483-87 (МЭК 60695-2-1)	Испытание нагретой проволокой 650°C
Параметры изоляции	Соответствуют стандарту EN 60439-1	□ ■
Материалы	Корпус из самозатухающего технического полимера Перфорированные отверстия для соединительного комплекта M32	
Цвет	RAL 7035	
Верхние и нижние стенки	С перфорированными отверстиями для ввода кабелей	

PR110283



## Каталожные номера универсальных щитков

Размеры (мм)			Рассеиваемая мощность	№ по каталогу
В	Ш	Г	(Вт)	
460	340	160	34	13195
460	448	160	46	13196
610	340	160	47	13197
610	448	160	65	13198
842	448	160	89	13199

## Каталожные номера дополнительных элементов

Описание	№ по каталогу
<b>Сплошной пластрон</b>	
Запасной пластрон с отверстием для модульных устройств:	
Для щитка шириной 12 модулей	13944
Для щитка шириной 18 модулей	13945

---

### Непосредственная установка



### Установка через интерфейсные платы

Эти устройства могут быть установлены в щитки Kaedra через интерфейсные платы

Интерфейсные платы

Интерфейсные платы



### Щитки для промышленных разъемов



### Щитки для модульных устройств с интерфейсным модулем и интерфейсные модули



Все щитки Kaedra поставляются с уже установленными интерфейсными платами (13136). Перед установкой розеток с на 16 А, 5 полюсов, на 32 А, 3, 4 и 5 полюсов, платы необходимо снять.

Щитки Kaedra для модульных устройств с интерфейсными модулями поставляются с уже установленными на каждом отверстии интерфейсными платами 13138.

### Стандартные отверстия

Все щитки, предназначенные для установки розеток и интерфейсных модулей, имеют разные отверстия для интерфейсных плат. Имеется три стандартных размера отверстий:

- 65 x 85 мм, для непосредственной установки розеток бытового назначения или промышленных розеток PratiKa с наклонным фланцем, рассчитанных на ток 16 А и с сочетанием полюсов: 2Р+Е и 3Р+Е;
- 90 x 100 мм, для непосредственной установки изделий гаммы PratiKa в щитки для промышленных разъемов, поставляемые с интерфейсной платой 13136;
- 103 x 225 мм, для непосредственной установки розеток серии PK Unika с выключателем и блокировкой, а также различных интерфейсных плат.

### Установка через интерфейсные платы

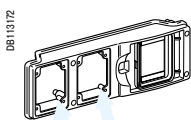

Мини-щитки



Розетки бытового назначения 50 x 50 мм

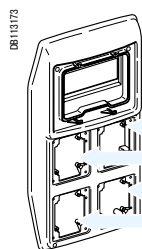

Щитки для промышленных разъёмов

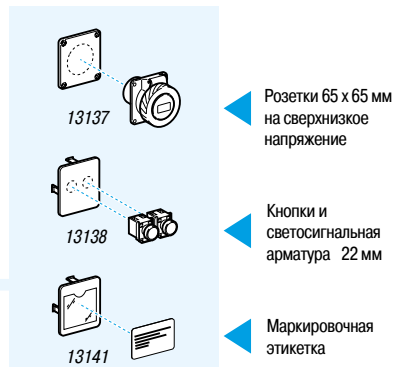

Розетки 65 x 65 мм на сверхнизкое напряжение

Кнопки и светосигнальная арматура 22 мм

Маркировочная этикетка

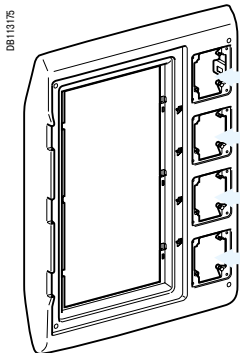

Щитки для модульных устройств с интерфейсным модулем и интерфейсные модули

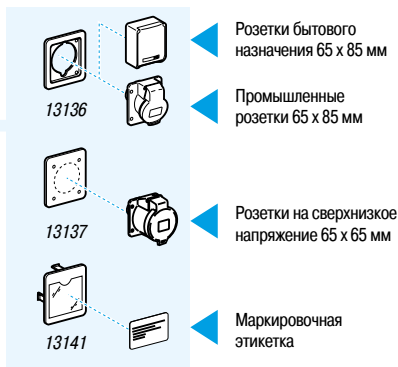

Розетки бытового назначения 65 x 85 мм

Промышленные розетки 65 x 85 мм

Розетки на сверхнизкое напряжение 65 x 65 мм

Маркировочная этикетка

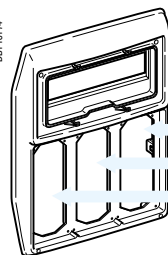

Щитки для промышленных разъёмов с выключателем и блокировкой

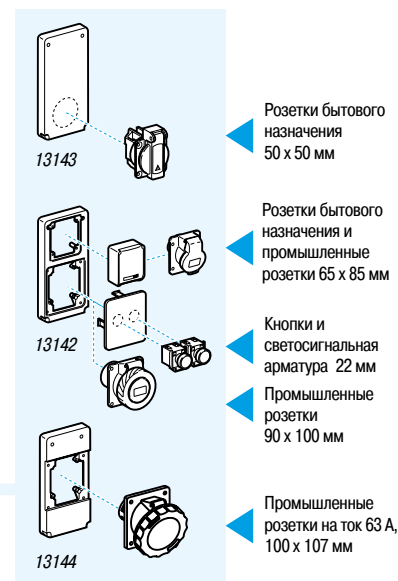

Розетки бытового назначения 50 x 50 мм

Розетки бытового назначения и промышленные розетки 65 x 85 мм

Кнопки и светосигнальная арматура 22 мм

Промышленные розетки 90 x 100 мм

Промышленные розетки на ток 63 А, 100 x 107 мм



### Каталожные номера универсальных щитков

Назначение	Описание	№ по кат.
<b>Плата для отверстия</b>		
Крепление винтами	65 x 85	Без разметки для 1 розетки 50 x 50 мм
	90 x 100	Без разметки для 1 розетки 65 x 65 мм
Крепление защелкиванием		Без разметки для кнопок (1 или 2 22,2 мм; 4 16 мм)
		С маркировочной этикеткой
		Интерфейсная с отверстием 65 x 85
<b>Набор интерфейсных плат</b>		
Крепление защелкиванием	90 x 100	Для выключателей INS 63/80 А
		Для 4-полюсных модульных устройств
<b>Плата для отверстия</b>		
Крепление винтами	103 x 225	Без разметки для 1 розетки 65 x 65 мм и 1 или 2 кнопок Ø 22,2 мм)
		С 1 отверстием 65 x 85 мм и 1 отверстием 90 x 100 мм
		С 1 отверстием 100 x 107 мм для розеток и вилок на 63 А



PR 102294



## Суппорты

Суппорт используется для поддержки на весу щитков Kaedra, обеспечивая более удобную переноску.

В комплект суппорта входят:

- 4 винта М6х14 для крепления щитка;
- 4 плоские шайбы;
- 4 эластичные шайбы.

Размеры			Описание	№ по каталогу
В	Ш	Г	Для щитков на	
700	360	410	8 модулей 13179-13186-13190	<b>10500</b>
700	450	410	12 модулей 13181-13187-13192-13433-13180-13191-13195-13983	<b>10501</b>
700	560	410	18 модулей 13182-13188-13193-13147-13991-13439-13984-13434	<b>10502</b>

## Каталожные номера аксессуаров для монтажа

PR 102295



PR 102296



Назначение	Описание	№ по каталогу		
<b>Монтажная плата</b>				
Для немодульных устройств	Высота 150 мм для щитков шириной 12 модулей	<b>13941</b>		
<b>Наклонный держатель клеммных блоков для мини-щитков</b>				
Плоская рейка 12 x 2, крепление зашелкиванием	Шириной 4 модуля	<b>13361</b>		
	Шириной 6 модулей	<b>13362</b>		
	Шириной 8 модулей	<b>13363</b>		
	Шириной 12 модулей	<b>13364</b>		
<b>Наклонный держатель клеммных блоков для щитков</b>				
Плоская рейка 12 x 2, крепление винтами	Шириной 8 модулей	<b>13925</b>		
	Шириной 12 модулей	<b>13597</b>		
	Шириной 18 модулей	<b>13598</b>		
<b>Держатели для клеммных блоков, устанавливаемые на дно щитка</b>				
Плоская рейка 12 x 2, крепление винтами	Шириной 12 модулей	<b>13599</b>		
	Шириной 18 модулей	<b>13595</b>		
<b>Клеммные блоки на ток 80 А (при 40°С)</b>				
Защелкивается на держателе или фиксируется на дне щитка креплением «ласточкин хвост»	Ширина 80 мм	4 отверстия (2 x 10 мм + 2 x 16 мм)	<b>13575</b>	
	Защелкивается на держателе или крепится винтами к дну	Ширина 85 мм	8 отверстий (4 x 10 мм + 4 x 16 мм)	<b>13576</b>
Ширина 202 мм		16 отверстий (8 x 10 мм + 8 x 16 мм)	<b>13577</b>	
Ширина 202 мм		22 отверстия (11 x 10 мм + 11 x 16 мм)	<b>13578</b>	
Ширина 202 мм		32 отверстия (16 x + 16 x 16 мм)	<b>13579</b>	
<b>Изолирующий колпачок</b>				
Фиксируется на клеммном блоке, обеспечивая степень защиты IP 2X	Цвет: зелёный	Для клеммных блоков	4 отверстия	<b>13581</b>
		8 отверстий	<b>13582</b>	
	Цвет: красный	12, 22 и 32 отверстия	<b>13583</b>	
		4 отверстия	<b>13588</b>	
	Цвет: синий	8 отверстий	<b>13584</b>	
		12, 22 и 32 отверстия	<b>13585</b>	
		4 отверстия	<b>13589</b>	
		8 отверстий	<b>13586</b>	
		12, 22 и 32 отверстия	<b>13587</b>	
<b>Крепление для проводов</b>				
Для прокладки проводов в щитках, фиксируется зашелкиванием на дне щитка или на шасси	Комплект из 5 шт.	<b>13946</b>		
<b>Заменяемые элементы щитков</b>				
Передняя панель	12 модулей (250 x 150 x 25 мм)	<b>10200</b>		
	18 модулей (360 x 150 x 25 мм)	<b>10209</b>		
Шасси 1 ряд	12 модулей (280 x 130 x 35 мм)	<b>10210</b>		
	18 модулей (390 x 130 x 35 мм)	<b>10220</b>		

## Каталожные номера аксессуаров для монтажа

Назначение	Описание	№ по каталогу	
<b>Соединительный комплект M32</b>			
	2 проходных крепежных втулки + 2 гайки	13934	
<b>Комплект лапок для крепления к стене</b>			
Фиксация щитков на стене или другой поверхности	Комплект из 4 шт. для мини-щитков для промышленных разъемов	83929	
	Комплект из 4 шт. для щитков Kaedra	13935	
<b>Комплект разделителей</b>			
Разделение зон двух DIN реек	Для щитков шириной 12 модулей	13936	
	Для щитков шириной 18 модулей	13937	
<b>Кабельный лоток, 2 шт. по 1 м</b>			
		13938	
<b>Комплект для пломбирования</b>			
Предотвращает доступ к токоведущим частям путем пломбирования корпуса щитка с крышкой или панелями	комплект из 4 штук	13947	
<b>Замок</b>			
	Замок	13948	
	Квадратная вставка	13950	
	Треугольная вставка	13949	
<b>Фальшмодуль</b>			
	Цвет: серый RAL 7035, комплект из 10 по 5 модулей	13940	
<b>Перфорированная плата</b>			
	150 x 250 мм	13941	
<b>Уплотнительные втулки</b>			
	Комплект	14190	
<b>Кабельный сальник с резьбой PG</b>			
В соответствии с DIN 46320, цвет серый RAL 7035, поставляется в комплекте с гайкой	<b>Для кабеля диаметром</b>		
	PG9	7 - 9 мм	83991
	PG11	9 - 11 мм	83992
	PG13.5	9 - 12 мм	83993
	PG16	10 - 13 мм	83994
	PG21	14 - 17 мм	83995
	PG29	16 - 26 мм	83996
	PG36	28 - 36 мм	83997
	PG42	30 - 38 мм	83998
	PG48	40 - 44 мм	83999



PG thread cable glands



## Аксессуары для щитков

Назначение	Описание	№ по каталогу
<b>Комплект символов</b>		
Стандартные символы	Комплект из 10 шт.	13735
Специальные символы		13736
<b>Самоклеящийся лист для печати маркировки</b>		
Печать с помощью ПО Sismarker	Комплект из 10 шт.	13260

### Технические характеристики

		Соединительные коробки
		
Основные характеристики		
Степень защиты	В соответствии с ГОСТ 14254-96 (МЭК 60529)	IP55
	В соответствии с EN 62262	От внешних механических воздействий
Стойкость к воздействию огня и сверхвысоким температурам	В соответствии с ГОСТ 27483-87 (МЭК 60695-2-1)	Испытание нагретой проволокой
Материалы		Корпус из самозатухающего технического полимера Винтовые заглушки Перфорированные отверстия для кабельных сальников и крепежных проходных втулок
Цвет		RAL 7035
Комплект поставки		Колпачки для нижних винтов



Кабельный сальник с резьбой PG



Крепежные проходные втулки с резьбой PG



Латунные клеммные блоки с зажимами



Латунные клеммные блоки с держателями



Держатели клеммных блоков

### Каталожные номера соединительных коробок

Размеры (мм)			Кол-во и тип кабельных вводов	№ по кат.
В	Ш	Г		
75	110	65	4 x PG21	83963
110	110	65	6 x PG21	83964
150	110	100	6 x PG21	83962
110	150	100	4 x PG21 + 1 x PG21/29 + 1 x PG29	83965
150	150	100	4 x PG21 + 2 x PG21/29	83966

### Каталожные номера соединительных принадлежностей

Резьба	Диаметр кабеля	Внешний диаметр	№ по кат.
<b>Кабельный сальник с резьбой PG</b>			
Соответствует DIN 46320, изготавливается из изолирующего материала, серый цвет RAL 7035, поставляется в комплекте с гайкой			
PG16	14 - 16 мм	23 мм	83994
PG21	14 - 20 мм	28.5 мм	83995
PG29	19 - 26 мм	37.5 мм	83996

<b>Крепежные проходные втулки с резьбой PG</b>			
Изготовлены из изоляционного материала, серый цвет RAL 7035, в комплекте с зажимной гайкой и резиновым уплотнительным кольцом. Предназначены для соединения коробок, корпусов и розеток			
PG16	14 - 16 мм	23 мм	83985
PG21	14 - 20 мм	28.5 мм	83986
PG29	19 - 26 мм	37.5 мм	83987

Описание	№ по кат.	
<b>Латунные клеммные блоки с зажимами для присоединения нейтрали и заземления</b>		
С отверстиями	1 x 16 + 4 x 10 мм <sup>2</sup>	83970
	1 x 16 + 6 x 10 мм <sup>2</sup>	83971
	1 x 16 + 10 x 10 мм <sup>2</sup>	83972
	2 x 16 + 10 x 10 мм <sup>2</sup>	83973
	2 x 16 + 16 x 10 мм <sup>2</sup>	83974

<b>Латунные клеммные блоки с держателями</b>		
Для установки в корпуса компактных розеток PratiKa Compact		
С отверстиями	1 x 16 + 4 x 10 мм <sup>2</sup>	83980

Для коробок	Для клеммных блоков	№ по кат.
<b>Держатели клеммных блоков</b>		
Изготовлены из изоляционного материала и предназначены для установки латунных клеммных блоков		
83325	2 x 83970	83975
83326	2 x 83970 / 83971 / 1 x 83972 / 83970	83976
83327	Любые клеммы	83977

---

В каталоге представлена широкая гамма вилок и розеток промышленного назначения для применения внутри и вне помещений при температуре окружающей среды не выше 40 °С.

Благодаря технологиям производства и применению материалов с улучшенными характеристиками и стойкостью к химическим и атмосферным воздействиям, данные изделия широко применяются в промышленности, сельском хозяйстве, жилых и офисных зданиях. Для использования в специальных условиях окружающей среды, например на кораблях или во взрывоопасных зонах, могут понадобиться изделия со специальными характеристиками. Обращайтесь за информацией в Schneider Electric.

### Соответствие стандартам

Требования к конструкции и характеристикам данных изделий определены международными, европейскими и российскими стандартами:

- ГОСТ Р 51323.1-99 (МЭК 60309-1)
- EN 60309-1.

Вилки, штепсельные розетки и соединительные устройства промышленного назначения.

Часть 1: Общие требования

- ГОСТ Р 51323.2-99 (МЭК 60309-2)
- EN 60309-2

Вилки, штепсельные розетки и соединительные устройства промышленного назначения.

Часть 2: Требования к взаимозаменяемости размеров штырей и контактных гнезд соединителей

### Определения

К вилкам и розеткам относятся следующие устройства (определения по ГОСТ Р 51323.1-99):

- **Штепсельный соединитель:** устройство, с помощью которого может осуществляться электрическое присоединение гибкого кабеля к стационарной проводке. Оно состоит штепсельной розетки и вилки.
- **Штепсельная розетка:** часть соединителя, предназначенная для установки со стационарной проводкой или входящая в состав оборудования.
- **Вилка:** часть соединителя, которая выполняется как одно целое или непосредственно прикрепляется к гибкому кабелю, подсоединяемому к аппарату или переносной розетке.

### Условия эксплуатации

Условия эксплуатации электрических и электронных устройств определяются стандартами ГОСТ Р 50030.1-2000 (МЭК 60947-1-99) и EN60947-1 «Аппаратура распределения и управления низковольтная: Часть 1. Общие требования». Данные стандарты в основном применяются к устройствам, работающим от электропитания с напряжением 1000 В пер. тока или 1500 В пост. тока, если иное не предусмотрено специальными стандартами.

#### Температура окружающей среды

- Максимальная температура: +40 °С при среднесуточной температуре не более +35 °С.
- Минимальная температура: -25 °С.

#### Высота над уровнем моря

До 2000 м над уровнем моря

#### Атмосферные условия

##### Относительная влажность воздуха

- Относительная влажность воздуха не более 50 % при температуре +40 °С.
- Допускается более высокая влажность при более низкой температуре, например, 90 % при +20 °С (см. рис.)

##### Степень загрязнения окружающей среды

(согласно ГОСТ Р 51321.1-2000)

Для электрических и электронных устройств установлены следующие степени загрязнения:

##### степень 1

без загрязнений или только с сухими, нетокопроводящими загрязнениями;

##### степень 2

нормальны только нетокопроводящие загрязнения. Однако следует допустить возможность временной проводимости из-за конденсации;

##### степень 3

возможны токопроводящие загрязнения или сухие, нетокопроводящие загрязнения, становящиеся токопроводящими вследствие ожидаемой конденсации;

##### степень 4

загрязнение обуславливает устойчивую проводимость, вызванную, например, токопроводящей пылью или дождем, либо снегом.

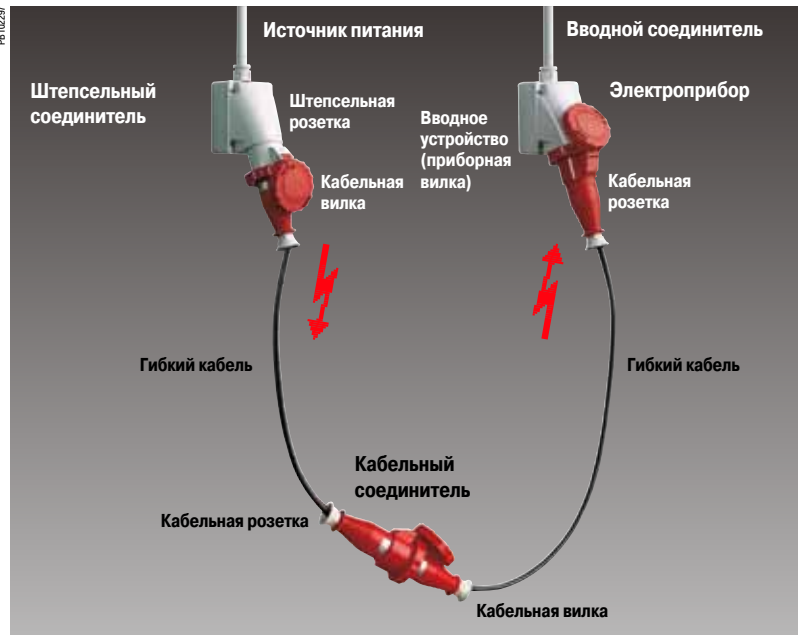

**Кабельный соединитель:** устройство, обеспечивающее соединение двух гибких кабелей. Состоит розетки и вилки.

**Кабельная вилка:** часть соединителя, которая выполняется как одно целое и прикрепляется к гибкому кабелю, подсоединяемому к электроприбору или переносной розетке.

**Вводной соединитель:** устройство, с помощью которого можно осуществить присоединение гибкого кабеля к электроприбору. Состоит из кабельной розетки и приборной вилки.

**Вводное устройство (приборная вилка):** вилка, встроенная в электроприбор или установленная на электроприборе, или предназначенная для установки на электроприборе, крепящееся, или способное крепиться, к нагрузке. Обычно имеет такое же контактное устройство, как кабельная вилка.



#### Нормальная степень загрязнения:

Для устройств бытового и аналогичного назначения:

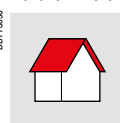

Степень 2

Для устройств промышленного назначения:

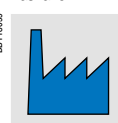

Степень 3

**Степень загрязнения** — условное число, основанное на количестве токопроводящей или гигроскопической пыли, ионизированных газов или солей относительной влажности и частоте появления ее значений, обуславливающих гигроскопическую абсорбцию или конденсацию влаги, ведущую к снижению электрической прочности изоляции, поверхностного удельного сопротивления или того и другого. Рассматривается степень загрязнения окружающей среды в непосредственной близости от поверхности оборудования и на участках между элементами с разным потенциалом.

Изделия, описанные в этом каталоге, способны работать в очень тяжелых условиях. За более подробной информацией обращайтесь в Schneider Electric.

### Принципиальные положения

Стандарты распространяются на вилки и розетки, используемые в сетях переменного тока частотой до 500 Гц или в сетях постоянного тока. Описываемые устройства делятся на две категории:

- разъемы на сверхнизкое напряжение, с рабочим напряжением, не превышающим 50 В;
- разъемы на низкое напряжение, с рабочим напряжением от 50 до 690 В. Стандарты распространяются на 2P и 3P разъемы на сверхнизкое напряжение с номинальным током 16 и 32 А, а также на разъемы с конфигурацией полюсов 2P+⊥, 3P+⊥ и 3P+N+⊥ на низкое напряжение с номинальным током 16, 32, 63 и 125 А.

Существуют разъемы для различных применений, различающиеся по номинальному напряжению и частоте, количеству полюсов и защитным характеристикам. К последним относится взаимозаменяемость, благодаря которой вилка сочленяется только с розеткой аналогичного типа.

Взаимозаменяемость обеспечивается различием размеров разъемов в зависимости от номинального тока и различием положения заземляющего контакта в зависимости от номинального напряжения и частоты.

### Разъемы на низкое напряжение > 50 В

В разъемах на низкое напряжение взаимозаменяемость обеспечивают два конструктивных элемента:

- основной ориентирующий элемент (механический ключ) – паз на розетке, совпадающий с выступом на вилке;
- дополнительный элемент – заземляющий контакт (более длинный, чем все остальные), положение которого по часовому циферблату зависит от характеристик изделия.

Положение дополнительного элемента можно определить, посмотрев на изделие спереди и ориентируясь по основному ориентирующему элементу, который всегда находится в положении «6 часов».

### Разъемы на сверхнизкое напряжение < 50 В

Хотя данные разъемы не имеют заземляющего контакта, их взаимозаменяемость также обеспечивают два элемента:

- основной ориентирующий элемент (механический ключ) – паз на корпусе розетки, совпадающий с направляющим выступом на корпусе вилки и всегда находящийся в положении «6 часов»;
- дополнительный элемент – это еще один паз и выступ. Его положение зависит от напряжений, токов и частот.

Положение дополнительного элемента можно определить, посмотрев на изделие спереди и ориентируясь по основному ориентирующему элементу, который всегда находится в положении «6 часов».

### Цветовая кодировка

Для облегчения идентификации разъемов для различных напряжений и частот используется цветовая кодировка как всего устройства, так и отдельные его частей (например, кольца, съёмной крышки и т. д.).

Ном. рабочее напряжение (В)	Цвет <sup>(1)</sup>
от 10 до 25	фиолетовый 
от 40 до 50	белый 
от 100 до 130	желтый 
от 200 до 250	синий 
от 380 до 480	красный 
от 500 до 690	черный 

(1) Для частот от 60 до 500 Гц включительно, совместно с цветом ном. рабочего напряжения может использоваться зелёный цвет. 

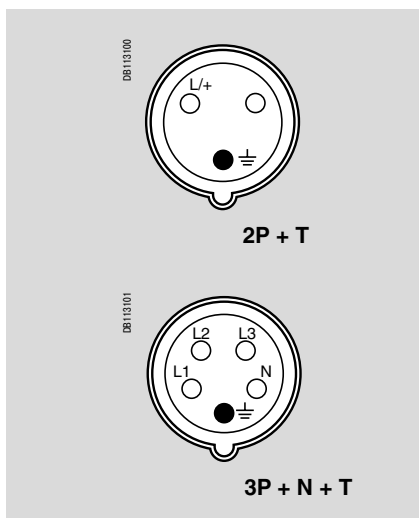

Розетка на низкое напряжение

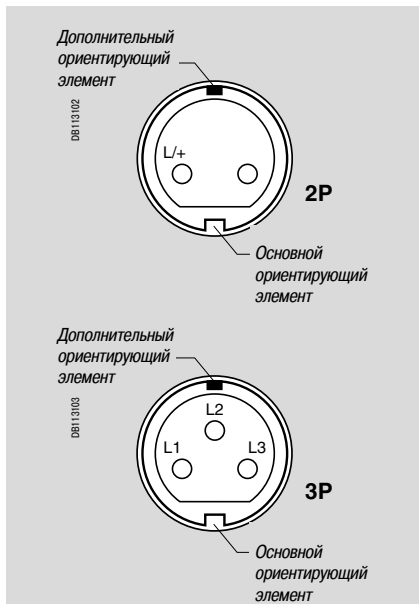

Розетка на сверхнизкое напряжение

### Положение заземляющего контакта по часовому циферблату

В гамму продукции входят устройства, отвечающие требованиям стандартов и предназначенные для всех применений, включая специальные.

Хотя в каталоге перечислены лишь стандартные модели, Вы можете заказать исполнение с любым расположением заземляющего контакта по часовому циферблату, которое допускается стандартом. Ниже приведен ряд возможных исполнений:

Применение	Положение заземляющего контакта по часовому циферблату	
Общее назначение	ч 6	
Рефрижераторные контейнеры	ч 3	
Электроустановки в портах, на судах и морских платформах	ч 11	
Подача питания через безопасный разделительный трансформатор	ч 12	
Постоянный ток	от 50 до 250 В	ч 3
	свыше 250 В	ч 8
Высокая частота	от 100 до 300 Гц	ч 10
	более 300 и менее 500 Гц	ч 2
Специальное напряжение	от 100 до 130 В	ч 4
	от 480 до 500 В	ч 7
	от 600 до 690 В	ч 5

Возможные варианты приведены в таблице на стр 68.



## Сводная таблица идентификации и взаимозаменяемости промышленных разъёмов согласно стандартам МЭК 60309-2 и МЭК 60309-4.

### НИЗКОЕ НАПРЯЖЕНИЕ от 50 В до 690 В

2P+⊕				3P+⊕				3P+N+⊕						
Частота (Гц)	Ном. напряжение Un (В)	Положение заземляющего контакта на циферблате часов, вид спереди (1)			Частота (Гц)	Ном. напряжение Un (В)	Положение заземляющего контакта на циферблате часов, вид спереди (1)			Частота (Гц)	Ном. напряжение Un (В)	Положение заземляющего контакта на циферблате часов, вид спереди (1)		
		16 и 32 А	63 и 125 А				16 и 32 А	63 и 125 А				16 и 32 А	63 и 125 А	
50 и 60	100-130	4 ч	4 ч	DB113176	50 и 60	100-130	4 ч	4 ч	DB113185	50 и 60	57/100-75/130	4 ч	4 ч	DB113194
	200-250	6 ч	6 ч	DB113177		200-250	9 ч	9 ч	DB113179		120/208-144/250	9 ч	9 ч	DB113195
60	277	5 ч	5 ч	DB113178	50 и 60	380-415	6 ч	6 ч	DB113186	50 и 60	200/346-240-415	6 ч	6 ч	DB113196
50 и 60	380-415	9 ч	9 ч	DB113179		480-500	7 ч	7 ч	DB113187		277/480-288/500	7 ч	7 ч	DB113197
	480-500	7 ч	7 ч	DB113180	600-690	5 ч	5 ч	DB113188	347/600-400/690	5 ч	5 ч	DB113198		
	Питание через разделительный трансформатор	12 ч	12 ч	DB113181	Питание через разделительный трансформатор	12 ч	12 ч	DB113189						
От 100 до 300 включит.	более 50	-	-		60	440-460 (2)	11 ч	11 ч	DB113190	60	250/440-265/460	11 ч	11 ч	DB113199
От 301 до 500 включит.	более 50	2 ч	-	DB113182	50 60	380-440 (4)	3 ч	-	DB113191	50 60	220/380-250/440 (4)	3 ч	-	DB113200
Пост. ток	от 50 до 250 включительно	3 ч	3 ч	DB113183	От 100 до 300 включит.	более 50	10 ч	-	DB113192	От 100 до 300 включит.	более 50	-	-	
	более 250	8 ч	8 ч	DB113184	От 301 до 500 включит.	более 50	2 ч	-	DB113193	От 301 до 500 включит.	более 50	2 ч	-	DB113201
Для всех остальных номинальных напряжений и/или частот положение заземляющего контакта следующее:											1 ч	1 ч	DB113202	

### СВЕРХНИЗКОЕ НАПРЯЖЕНИЕ до 50 В

Частота (Гц)	Ном. рабочее напряжение (В)	Положение дополнительного ориентирующего элемента (5)		
		16 и 32 А	2P	3P
50 и 60	20-25	Отсутствует	DB113203	DB113210
50 и 60	40-50	12 ч	DB113204	DB113211
От 100 до 200 включит.	20-25 и 40-50	4 ч	DB113205	DB113212
300		2 ч	DB113206	DB113213
400		3 ч	DB113207	DB113214
От 401 до 500 включит.		11 ч	DB113208	DB113214
Пост. ток	20-25 и 40-50	10 ч	DB113209	

### Примечания

- (1) Положение заземляющего контакта определяется относительно основного ориентирующего элемента. В таблице приведены данные только для устройств серии I (16, 32, 63 и 125 А); однако эти данные и применимы к устройствам серии II (20, 30, 60 и 100 А).
- (2) В основном для судовых электроустановок. Прочерк (-) означает, что данное положение стандартом не определено.
- (3) Цвет в соответствии с напряжением.
- (4) Только для рефрижераторных контейнеров (по стандарту ISO).
- (5) Положение дополнительного ориентирующего элемента относительно основного ориентирующего элемента.

## Степень защиты

Стандарт классифицирует и кодифицирует внешние воздействия, которым может быть подвержена электрическая система: присутствие воды и твёрдых объектов, риск механических ударов, вибрацию, присутствие разъедающих веществ и т.д.

Окружающая среда может нанести вред электрическим компонентам с различной интенсивностью, в зависимости от степени воздействия. Присутствие воды, например, может проявляться как в виде нескольких капель, так и в виде полного погружения объекта.

## Степень защиты IP

Стандарт ГОСТ 14254-96 (МЭК 60529, EN60529) определяет кодировку степеней защиты людей от доступа к опасным частям, а оборудования – от проникновения воды и внешних твёрдых предметов.

Этот стандарт не рассматривает защиту от взрыва или таких воздействий, как влажность, коррозия, плесень или насекомые.

Код IP состоит из двух цифр и может быть расширен дополнительной буквой, если защита от прикосновения к токоведущим частям больше, чем указано первой цифрой.

Ещё одна буква даёт вспомогательную информацию по защитным характеристикам.

В таблице на стр. 89, показана классификация критериев кода IP.

## Примечания

Степень защиты IP всегда читается цифра за цифрой, а не целым числом.

Например, щиток со степенью защиты IP31 подходит для условий эксплуатации, где требования меньше, например, вместо щитка IP21, но для указанных условий щиток со степенью защиты IP30 не может быть использован.

Учитывая, что присутствие воды в любом случае негативно сказывается на функционировании устройств, рекомендуется, чтобы все устройства, установленные вне щита, снабжались защитной крышкой и, по возможности, боковыми панелями. Степень защиты производитель указывает в каталоге, в разделе условий эксплуатации. Однако для обеспечения указанной степени защиты необходимо соблюдение правил сборки, установки и технического обслуживания.

## Степень защиты от механического воздействия IK

Стандарт EN 50102 определяет степень защиты от механического воздействия, обозначаемого буквами IK с последующими цифрами. В представленной ниже таблице показана величина механического воздействия в джоулях (Дж) для каждого кода.

### Степень защиты от механического воздействия IK в соответствии со стандартом EN 50102

Код IK	Энергия удара (Дж)	Код IK	Энергия удара (Дж)
00	Отсутствие защиты	06	1
01	0,15	07	2
02	0,2	08	5
03	0,35	09	10
04	0,5	10	20
05	0,7		

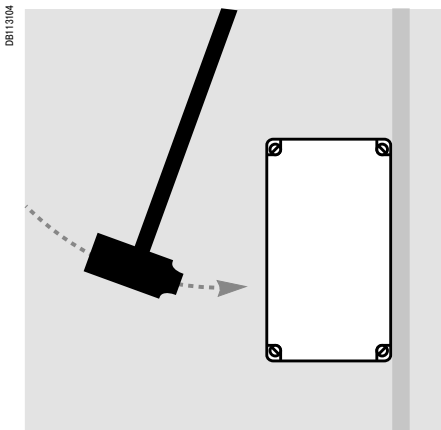

## Степень защиты в соответствии со стандартом ГОСТ Р 14254-96 (МЭК 60529)

**Первая характеристическая буква:** защита оборудования от проникновения внешних твёрдых предметов и защита людей от доступа к опасным частям

Значение	0	1	2	3	4	5	6
Щиток обеспечивает защиту от проникновения:		Внешних твердых предметов $\varnothing \geq 50$ мм	Внешних твердых предметов $\varnothing \geq 12,5$ мм	Внешних твердых предметов $\varnothing \geq 2,5$ мм	Внешних твердых предметов $\varnothing \geq 1$ мм	Пылезащищено	Пыленепроницаемо
Средство испытания		 Щуп-предмет $\varnothing 50$ мм	 Щуп-предмет $\varnothing 12,5$ мм	 Щуп-предмет $\varnothing 2,5$ мм	 Щуп-предмет $\varnothing 1$ мм	 Порошок талька	 Порошок талька
Защита от доступа к опасным частям		Тыльной стороной руки	Пальцем руки	Инструментом	Проволокой		
Средство испытания		 Щуп доступности $\varnothing 50$ мм	 Шарнирный испытательный палец	 Щуп доступности $\varnothing 2,5$ мм	 Щуп доступности $\varnothing 1$ мм		

**Вторая характеристическая буква:** защита от вредного воздействия в результате проникновения воды

Значение	0	1	2	3	4	5	6	7	8
Щиток обеспечивает защиту от вредного воздействия:		Вертикально падающих капель воды	Капель воды, падающих с отклонением от вертикали на 15°	Дождя	Сплошного обрызгивания	Водяных струй	Сильных водяных струй	Временного непродолжительного погружения	Длительного погружения
Средство испытания		 Щиток	 Щиток	 Щиток	 Щиток	 Щиток	 Щиток	 Щиток	Оговаривается между производителем и пользователем, но строго временного погружения

### Дополнительные буквы

ДОПОЛНИТЕЛЬНАЯ БУКВА*	ВСПОМОГАТЕЛЬНАЯ БУКВА					
<b>Значение</b>	<b>A</b>	<b>B</b>	<b>C</b>	<b>D</b>	<b>H</b>	Высоковольтным аппаратам
Защита от доступа к опасным частям	Тыльной стороной руки	Пальцем	Инструментом	Проволокой	<b>M</b>	Состоянию движения во время испытаний защиты от воды
Средство испытания	 Щуп доступности $\varnothing 50$ мм	 Шарнирный испытательный палец	 Щуп доступности $\varnothing 2,5$ мм x 100 мм	 Щуп доступности $\varnothing 1$ мм x 100 мм	<b>S</b>	Состоянию неподвижности во время испытаний защиты от воды
					<b>W</b>	Стойкости к климатическим и механическим внешним воздействующим факторам, а также к специальным средам

Применяется только если:

- действительная степень защиты от доступа к опасным частям больше той, что подразумевается первой характеристической цифрой;
- указана только защита от опасных частей, а первая характеристическая цифра заменена символом X.

### Пример полной записи кода IP



## Характеристики самозатухания и стойкость к воздействию огня и высокой температуры

Значения стойкости к воздействию огня и высокой температуры компонентов, выполненных из органических материалов, определяются различными стандартами и могут определяться тремя различными методиками испытания.

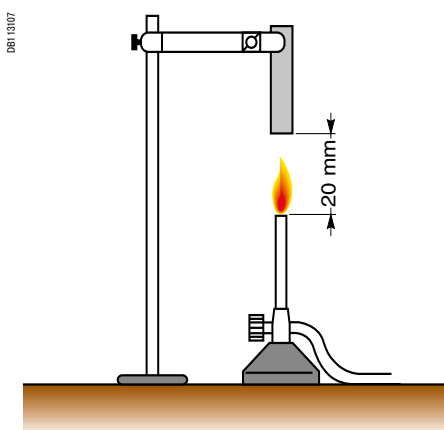
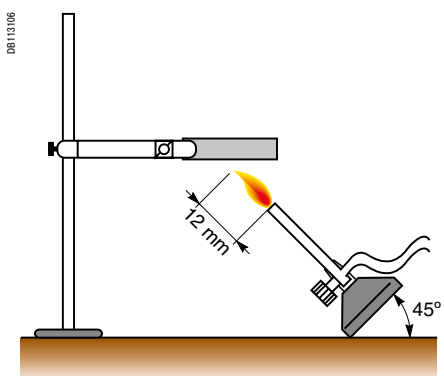
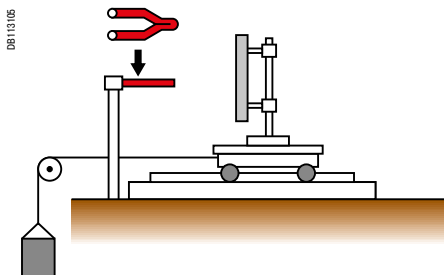

Методика испытания	Результат испытания	Условия испытания
--------------------	---------------------	-------------------

Испытание нагретой проволокой		
В соответствии с ГОСТ 27483-87 (МЭК 60695-2-11)		
<p>Воспроизведение тепловое воздействия, вызванного источниками тепла или возгорания (раскаленным элементом или кратковременно перегруженным резистором), для оценки пожароопасности</p>	<p>Пламя любой интенсивности должно погаснуть в течение 30 с после удаления нагретой проволоки.</p> <p>■ <b>Температура испытания:</b></p> <ul style="list-style-type: none"> <li><input type="checkbox"/> 650°C</li> <li><input type="checkbox"/> 750°C</li> <li><input type="checkbox"/> 850°C</li> <li><input type="checkbox"/> 960°C</li> </ul> <p>Падающие на специальную бумагу горящие капли не должны стать источником ее возгорания.</p>	<p><b>Источник тепла</b> Нагретая проволока диаметром 4 мм</p> <p><b>Продолжительность испытания</b> Проволока прикладывается на 30 с</p> <p><b>Характеризующий параметр</b> Время затухания пламени</p>

Испытание на воздействие пламени		
В соответствии с ГОСТ 27484-87 (МЭК 60695-2-12)		
<p>Имитация небольшого пламени, которое может быть вызвано неисправностью изделия, для оценки пожароопасности</p>	<p>■ Образец не воспламеняется</p> <p>■ Пламя и раскаленные частицы не распространяют огонь</p> <p>■ Длительность горения – менее 30 с после удаления горелки Бунзена</p>	<p><b>Источник тепла</b> Пламя от горелки Бунзена</p> <p><b>Продолжительность испытания</b> Воздействие пламенем в течение 5, 10, 20, 30, 60, 120 с в соответствии со стандартом</p> <p><b>Характеризующий параметр</b> Время приложения пламени</p>

UL – по методу лаборатории по технике безопасности США		
В соответствии с UL 94		
<p>Классификация характеристик материала после воздействия пламенем от горелки Бунзена</p>	<p>■ V0 – горение в среднем менее 5 с до самозатухания</p> <p>■ V1 – горение в среднем менее 25 с</p> <p>■ V2 – горение в среднем менее 25 с с образованием горящих капель</p> <p>■ НВ – горение в среднем более 25 с (образец расположен горизонтально и скорость горения менее 38 мм/мин)</p> <p><b>Относится к методике испытания ASTM D-635</b></p>	<p><b>Источник тепла</b> Пламя от горелки Бунзена</p> <p><b>Продолжительность испытания</b> 10 с два раза подряд</p> <p><b>Характеризующий параметр</b> Продолжительность горения</p>









# Стойкость к воздействию химических веществ

## Стойкость к воздействию химических веществ

Представленная ниже информация действительна при условии, что температура окружающей среды не превышает 40 °С и механическое воздействие не приводит к деформации поверхности. Технические полимеры, используемые в нашей продукции, гарантируют оптимальные характеристики изделий при химических и атмосферных воздействиях.

По вопросам использования изделий в средах с высокой концентрацией кислот, окислителей и масел обращайтесь в Schneider Electric.

В любом случае, изделия с синим цветовым кодом пригодны для эксплуатации в достаточно агрессивной среде с повышенной концентрацией масел, окислителей и кислот.

Вид продукции	Вода	Раствор соли	Кислоты		Окислители		Растворители			Масла			Расп. масло	Животн. жиры	Синтетич. масло	Животная органика	Топливо			Аммиак
			Концентрированные	Разбавленные	Концентрированные	Разбавленные	Гексан	Бензин	Ацетон	Этиловый спирт	Силиконовое масло	Минеральное масло					Неэтилированное высокоокт.	Высокооктановое	Дизельное	
<b>Промышленные разъемы РК</b> На низкое и сверхнизкое напряжение 	R	R	RL	R	RL	R	R	RL	RL	R	R	R	R	R	R	R	RL	RL	R	R
Розетки бытового назначения 	R	R	RL	R	RL	R	R	RL	RL	R	R	R	R	R	R	R	RL	RL	R	R
Розетки Schuko 	R	RL	RL	R	RL	R	NR	NR	R	R	NR	NR	NR	NR	NR	NR	NR	NR	NR	NR
<b>Розетки РК Уника</b> С выключателем и блокировкой 	R	R	NR	R	RL	R	NR	NR	NR	NR	R	RL	RL	NR	RL	RL	NR	NR	NR	RL
Модульные основания 	R	R	NR	R	RL	R	NR	NR	NR	NR	R	RL	RL	NR	RL	RL	NR	NR	NR	RL
<b>Розетки РК Isoblock</b> С выключателем и блокировкой 	R	R	RL	R	RL	R	R	RL	RL	R	R	R	R	R	R	R	RL	RL	R	R
Модульные панели 	R	R	RL	R	RL	R	R	RL	RL	R	R	R	R	R	R	R	RL	RL	R	R
Соединительные коробки 	R	NR	RL	R	RL	R	R	NR	NR	R	R	RL	RL	NR	NR	RL	NR	NR	NR	NR
<b>Система щитков Kaedra</b> 	R	R	RL	R	RL	R	NR	NR	NR	R	R	RL	RL	NR	RL	NR	NR	NR	NR	RL

Обозначение: R стойкие RL ограничено стойкие NR не стойкие

---

#### Вилки IP44

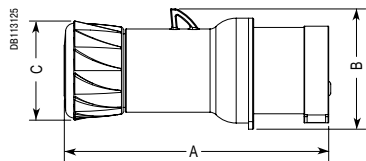

Размер	16 A			32 A		
	2P+⊕	3P+⊕	3P+N+⊕	2P+⊕	3P+⊕	3P+N+⊕
A	129	139	142	152	152	160
B	59	65	74	76	76	86
C	48	48	58	58	58	58

#### IP67

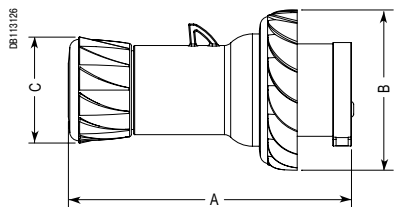

Размер	16 A			32 A		
	2P+⊕	3P+⊕	3P+N+⊕	2P+⊕	3P+⊕	3P+N+⊕
A	129	139	142	152	152	160
B	73	81	89	95	95	102
C	48	48	58	58	58	58

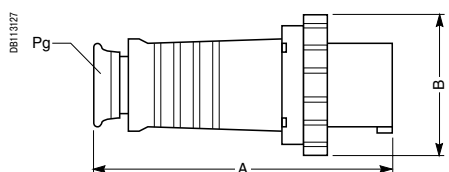

Размер	63 A			125 A		
	2P+⊕	3P+⊕	3P+N+⊕	2P+⊕	3P+⊕	3P+N+⊕
A	265	265	265	325	325	325
B	110	110	110	131	131	131
Pg	36	36	36	48	48	48

#### Угловые кабельные вилки (90°)

#### IP44

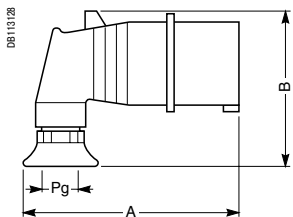

Размер	16 A			32 A		
	2P+⊕	3P+⊕	3P+N+⊕	2P+⊕	3P+⊕	3P+N+⊕
A	110	115	119	141	141	141
B	91	98	105	113	113	116
Pg	16	16	16	21	21	21

#### IP67

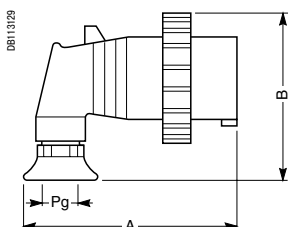

Размер	16 A			32 A		
	2P+⊕	3P+⊕	3P+N+⊕	2P+⊕	3P+⊕	3P+N+⊕
A	110	115	119	141	141	141
B	91	98	105	113	113	116
Pg	16	16	16	21	21	21

#### Кабельные розетки

#### IP44

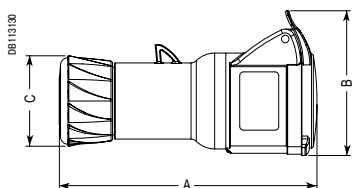

Размер	16 A			32 A		
	2P+⊕	3P+⊕	3P+N+⊕	2P+⊕	3P+⊕	3P+N+⊕
A	140	150	153	165	165	172
B	78	88	97	98	98	106
C	48	48	58	58	58	58

#### IP67

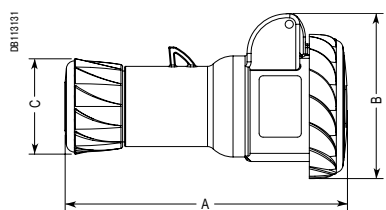

Размер	16 A			32 A		
	2P+⊕	3P+⊕	3P+N+⊕	2P+⊕	3P+⊕	3P+N+⊕
A	142	152	155	164	164	173
B	84	87	96	99	99	104
C	48	48	58	58	58	58

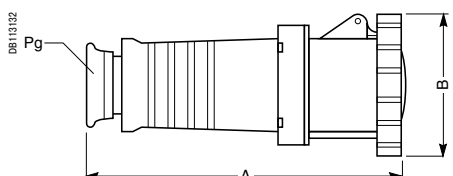

Размер	63 A			125 A		
	2P+⊕	3P+⊕	3P+N+⊕	2P+⊕	3P+⊕	3P+N+⊕
A	265	265	265	325	325	325
B	110	110	110	131	131	131
Pg	36	36	36	48	48	48



#### Фазиинвертор

IP44

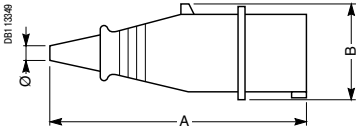

Размер	16 A	
	3P+⚡	3P+N+⚡
A	145	163
B	66,5	74,5
∅	10	13

IP67

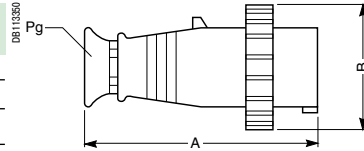

Размер	16 A	
	3P+⚡	3P+N+⚡
A	139	147,5
B	77	87
Pg	Pg 16	Pg 21

#### Угловые кабельные вилки (90°) с переключателем фаз

IP44

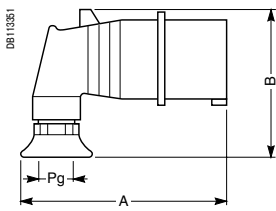

Размер	16 A	
	3P+⚡	3P+N+⚡
A	115	119
B	91	98
∅	16	16

IP67

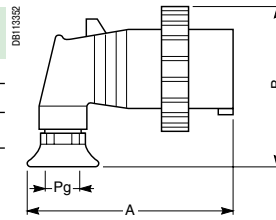

Размер	16 A	
	3P+⚡	3P+N+⚡
A	115	119
B	98	105
Pg	16	16

#### Настенные вилки с переключателем фаз

IP44

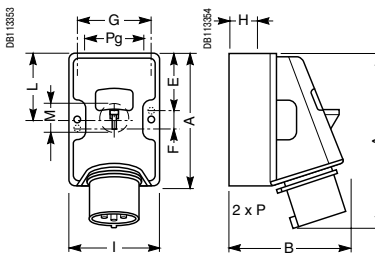

Размер	16 A	
	3P+⚡	3P+N+⚡
A	100	130
B	109	125
C	140	134
E	41	7
F	18	116
G	67	92
H	21	25
I	80	106
L	50	65
M	23	28,5
Pg	21	21
P	2 x 16	2 x 21

IP67

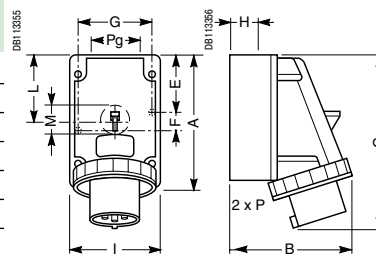

Размер	16 A	
	3P+⚡	3P+N+⚡
A	100	130
B	116	169
C	140	134
E	41	7
F	18	116
G	67	92
H	21	25
I	80	106
L	50	65
M	23	28,5
Pg	21	21
P	2 x 16	2 x 21

#### Фазиинвертор для монтажа на панели

IP44

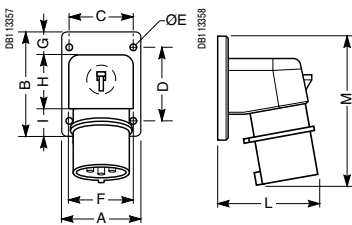

Размер	16 A	
	3P+⚡	3P+N+⚡
A	65	90
B	85	100
C	52	77
D	60	85
E	5,2	5,5
F	53	76
G	20	20
H	41,5	59,5
I	23,5	20,5
L	85	96
M	124	148

IP67

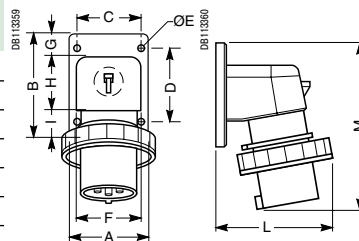

Размер	16 A	
	3P+⚡	3P+N+⚡
A	65	90
B	85	100
C	52	77
D	60	85
E	5,2	5,5
F	53	76
G	20	20
H	41,5	59,5
I	23,5	20,5
L	92	107
M	124	148

#### Переходники

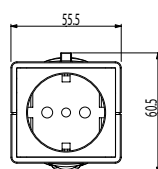
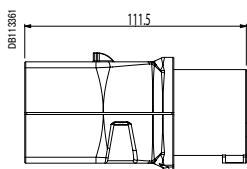

#### Панельные розетки бытового назначения

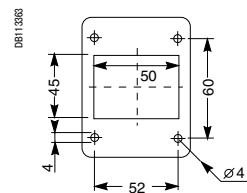
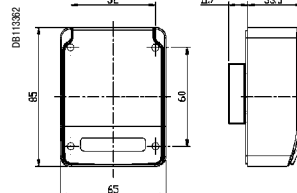

#### Настенные вилки

##### IP44

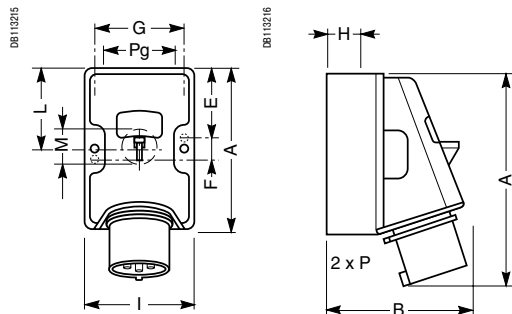

Размер	16 A			32 A		
	2P+⚡	3P+⚡	3P+N+⚡	2P+⚡	3P+⚡	3P+N+⚡
A	100	100	130	130	130	130
B	106	109	125	130	130	132
C	139	140	134	136	136	140
E	41	41	7	7	7	7
F	18	18	116	116	116	116
G	67	67	92	92	92	92
H	21	21	25	25	25	25
I	80	80	106	106	106	106
L	50	50	65	65	65	65
M	23	23	28,5	28,5	28,5	28,5
Pg	21	21	21	21	21	21
P	2 x 16	2 x 16	2 x 21	2 x 21	2 x 21	2 x 21

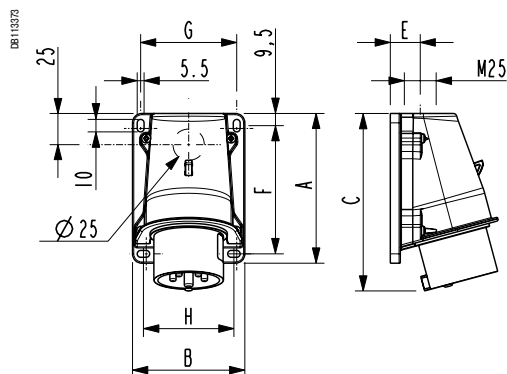

Размер	16 A			32 A		
	2P+⚡	3P+⚡	3P+N+⚡	2P+⚡	3P+⚡	3P+N+⚡
A	100	100	120	120	120	120
B	75	75	90	90	90	90
C	122	123	142	151	151	152
D	76	76	86	89	89	95
E	21	21	24	24	24	24
F	83	83	103	103	103	103
G	62	62	77	77	77	77
H	57,5	57,5	72,5	72,5	72,5	72,5

##### IP67

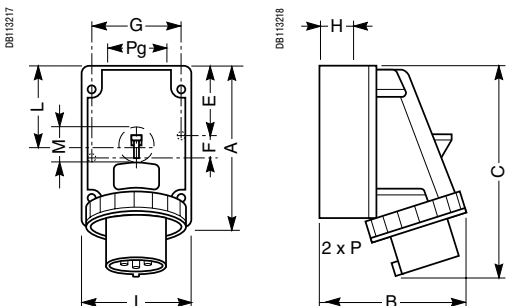

Размер	16 A			32 A		
	2P+⚡	3P+⚡	3P+N+⚡	2P+⚡	3P+⚡	3P+N+⚡
A	100	100	130	130	130	130
B	111	116	169	178	178	179
C	139	140	134	136	136	140
E	41	41	7	7	7	7
F	18	18	116	116	116	116
G	67	67	92	92	92	92
H	21	21	25	25	25	25
I	80	80	106	106	106	106
L	50	50	65	65	65	65
M	23	23	28,5	28,5	28,5	28,5
Pg	21	21	21	21	21	21
P	2 x 16	2 x 16	2 x 16	2 x 16	2 x 16	2 x 16

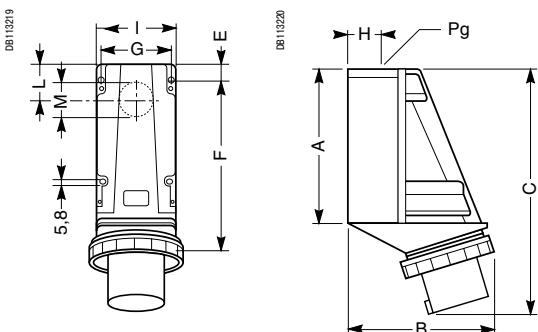

Размер	63 A			125 A		
	2P+⚡	3P+⚡	3P+N+⚡	2P+⚡	3P+⚡	3P+N+⚡
A	162	162	162	224	224	224
B	180	180	180	214	214	214
C	281	281	281	354	354	354
E	8	8	8	23	23	23
F	127	127	127	147	147	147
G	88	88	88	97	97	97
H	31	31	31	44	44	44
I	104	104	104	114	114	114
L	40	40	40	50	50	50
M	38	38	38	60	60	60
Pg	29	29	29	48	48	48

#### Панельные вилки

##### IP44

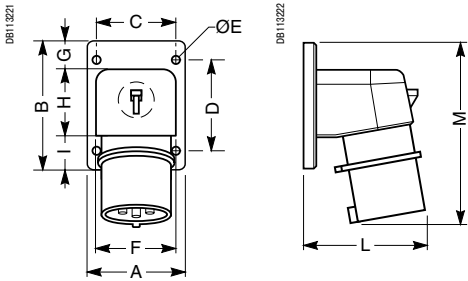

##### IP67

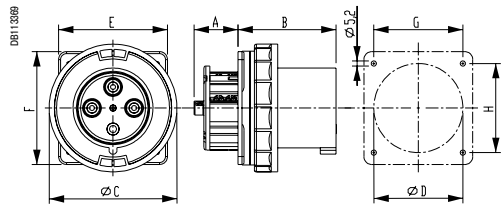
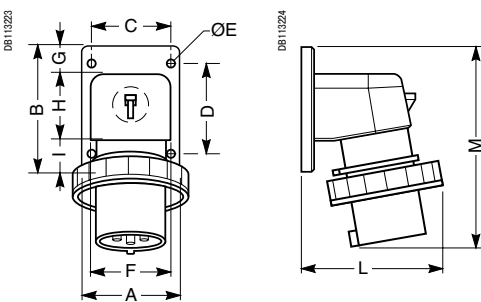

Размер	16 A			32 A		
	2P+⊕	3P+⊕	3P+N+⊕	2P+⊕	3P+⊕	3P+N+⊕
A	65	65	90	90	90	90
B	85	85	100	100	100	100
C	52	52	77	77	77	77
D	60	60	85	85	85	85
E	5,2	5,2	5,5	5,5	5,5	5,5
F	53	53	76	76	76	76
G	20	20	20	20	20	20
H	41,5	41,5	59,5	59,5	59,5	59,5
I	23,5	23,5	20,5	20,5	20,5	20,5
L	82	85	96	98	98	101
M	123	124	148	159	159	159

Размер	16 A			32 A		
	2P+⊕	3P+⊕	3P+N+⊕	2P+⊕	3P+⊕	3P+N+⊕
A	65	65	90	90	90	90
B	85	85	100	100	100	100
C	52	52	77	77	77	77
D	60	60	85	85	85	85
E	5,2	5,2	5,5	5,5	5,5	5,5
F	53	53	76	76	76	76
G	20	20	20	20	20	20
H	41,5	41,5	59,5	59,5	59,5	59,5
I	23,5	23,5	20,5	20,5	20,5	20,5
L	92	92	107	112	112	115
M	123	124	148	159	159	159

Размер	63 A			125 A		
	2P+⊕	3P+⊕	3P+N+⊕	2P+⊕	3P+⊕	3P+N+⊕
A	24	24	24	44,5	44,5	44,5
B	89	89	89	99	99	99
C	114	114	114	129	129	129
D	75	75	75	90	90	90
E	100	100	100	110	110	110
F	107	107	107	114	114	114
G	77	77	77	90	90	90
H	85	85	85	90	90	90

#### Условия установки панельных вилок IP67 на 63 A и 125 A (согласно стандарту МЭК 60309-2)

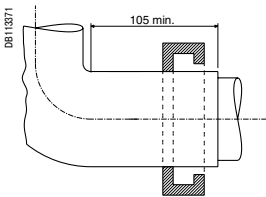

#### Компактные настенные розетки

##### IP44

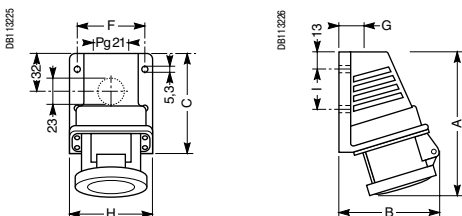

##### IP67

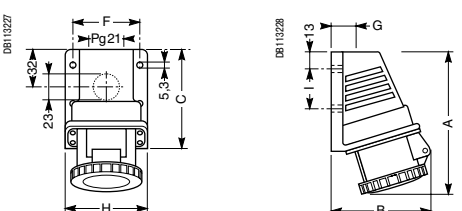

Размер	16 A			32 A		
	2P+⊕	3P+⊕	3P+N+⊕	2P+⊕	3P+⊕	3P+N+⊕
A	131	131	150	159	159	160
B	92	92	101	104	104	106
C	82	82	100	100	100	100
F	59	59	69	69	69	69
G	20	20	24	24	24	24
H	70	70	81	81	81	81
I	33	33	47	47	47	47

Размер	16 A			32 A		
	2P+⊕	3P+⊕	3P+N+⊕	2P+⊕	3P+⊕	3P+N+⊕
A	132	132	152	161	161	162
B	92	92	101	104	104	106
C	82	82	100	100	100	100
F	59	59	69	69	69	69
G	20	20	24	24	24	24
H	70	70	81	81	81	81
I	33	33	47	47	47	47

#### Настенные розетки

##### IP44

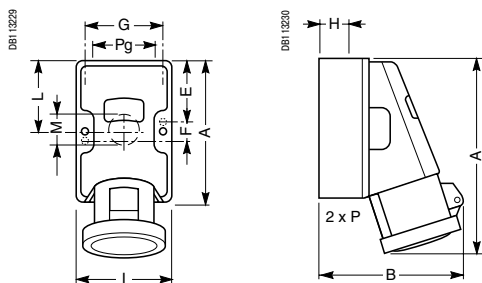

Размер	16 A			32 A		
	2P+⊕	3P+⊕	3P+N+⊕	2P+⊕	3P+⊕	3P+N+⊕
A	100	100	130	130	130	130
B	126	126	141	145	145	149
C	154	155	176	189	189	192
E	41	41	7	7	7	7
F	18	18	116	116	116	116
G	67	67	92	92	92	92
H	21	21	25	25	25	25
I	80	80	106	106	106	106
L	50	50	65	65	65	65
M	23	23	28,5	28,5	28,5	28,5
Pg	21	21	21	21	21	21
P	2 x 16	2 x 16	2 x 21	2 x 21	2 x 21	2 x 21

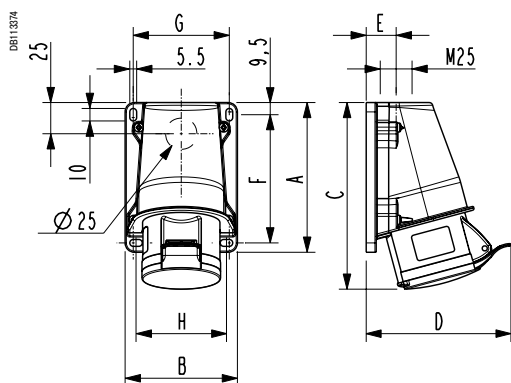

Размер	16 A			32 A		
	2P+⊕	3P+⊕	3P+N+⊕	2P+⊕	3P+⊕	3P+N+⊕
A	100	100	120	120	120	120
B	75	75	90	90	90	90
C	129	131	150	160	160	160
D	100	104	116	119	119	125
E	21	21	24	24	24	24
F	83	83	103	103	103	103
G	62	62	77	77	77	77
H	57,5	57,5	72,5	72,5	72,5	72,5

##### IP67

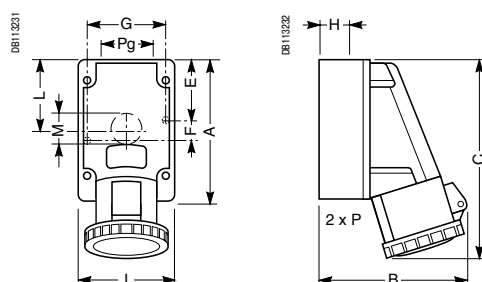

Размер	16 A			32 A		
	2P+⊕	3P+⊕	3P+N+⊕	2P+⊕	3P+⊕	3P+N+⊕
A	100	100	130	130	130	130
B	126	127	143	148	148	154
C	155	156	178	191	191	194
E	41	41	7	7	7	7
F	18	18	116	116	116	116
G	67	67	92	92	92	92
H	21	21	25	25	25	25
I	80	80	106	106	106	106
L	50	50	65	65	65	65
M	23	23	28,5	28,5	28,5	28,5
Pg	21	21	21	21	21	21
P	2 x 16	2 x 16	2 x 21	2 x 21	2 x 21	2 x 21

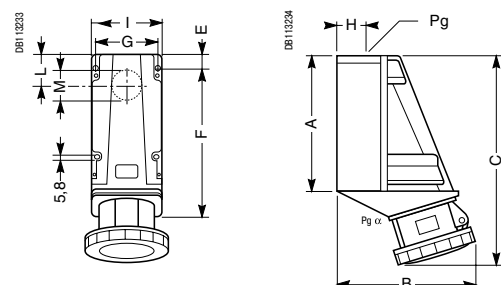

Размер	63 A			125 A		
	2P+⊕	3P+⊕	3P+N+⊕	2P+⊕	3P+⊕	3P+N+⊕
A	162	162	162	224	224	224
B	180	180	180	213	213	213
C	255	255	255	340	340	340
E	8	8	8	23	23	23
F	127	127	127	147	147	147
G	88	88	88	97	97	97
H	31	31	31	44	44	44
I	104	104	104	114	114	114
L	40	40	40	50	50	50
M	38	38	38	60	60	60
Pg	29	29	29	48	48	48
Pg α	29	29	29	29	36	29

#### Прямые для монтажа на панели

##### IP44

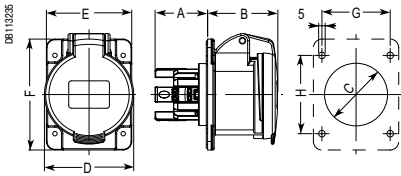

##### IP67

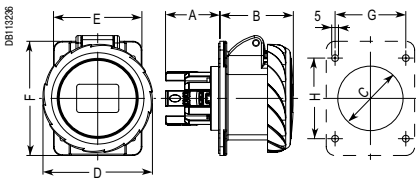

Размер	16 A			32 A		
	2P+⊕	3P+⊕	3P+N+⊕	2P+⊕	3P+⊕	3P+N+⊕
A	40	40	40	42	42	42
B	54	54	54	63	63	64
C	44	48	54	58	58	65
D	60	68	76	82	82	89
E	65	65	90	90	90	90
F	85	85	100	100	100	100
G	52	52	77	77	77	77
H	60	60	85	85	85	85

Размер	16 A			32 A		
	2P+⊕	3P+⊕	3P+N+⊕	2P+⊕	3P+⊕	3P+N+⊕
A	40	40	40	42	42	42
B	54	54	54	63	63	64
C	44	48	54	58	58	65
D	73	81	89	95	95	102
E	65	65	90	90	90	90
F	85	85	100	100	100	100
G	52	52	77	77	77	77
H	60	60	85	85	85	85

#### Угловые для монтажа на панели

##### IP44

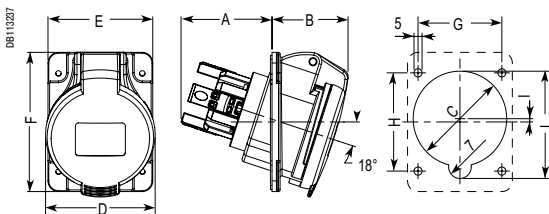

##### IP67

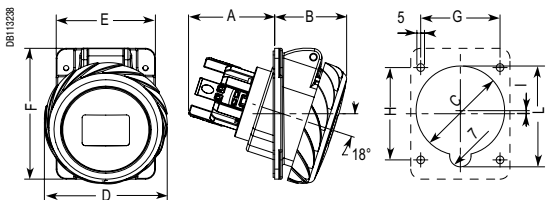

Размер	16 A			32 A		
	2P+⊕	3P+⊕	3P+N+⊕	2P+⊕	3P+⊕	3P+N+⊕
A	57	57	56	64	64	64
B	46	48	50	53	53	55
C	54	58	70	70	70	75
D	60	68	76	82	82	89
E	65	65	90	90	90	90
F	85	85	100	100	100	100
G	52	52	77	77	77	77
H	60	60	85	85	85	85
I	2	2	7	3	3	2,5
L	59	65,5	75	76	76	83

Размер	16 A			32 A		
	2P+⊕	3P+⊕	3P+N+⊕	2P+⊕	3P+⊕	3P+N+⊕
A	57	57	56	64	64	64
B	46	48	50	54	54	57
C	54	58	70	70	70	75
D	73	81	89	95	95	102
E	65	65	90	90	90	90
F	85	85	100	100	100	100
G	52	52	77	77	77	77
H	60	60	85	85	85	85
I	2	2	7	3	3	2,5
L	59	65,5	75	76	76	83

#### Корпус для монтажа на поверхности

##### Под фланец 65 x 85 мм

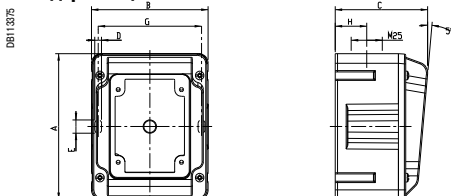

##### Под фланец 90 x 100 мм

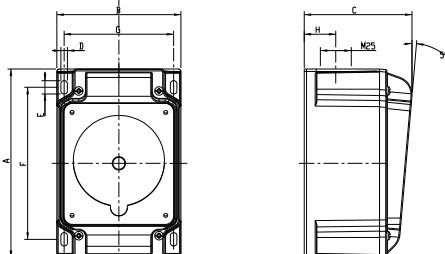

Размер	Для монтажа розеток с фланцем	
	65 x 85	90 x 100
A	120	155
B	96	102
C	76	89
D	5,5	5,5
E	11	11
F	-	125
G	85	90
H	26	26

#### Прямые для монтажа на панели

##### IP44

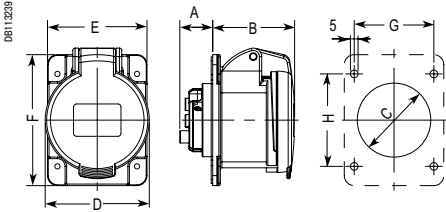

##### IP67

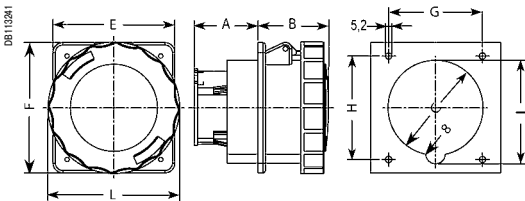
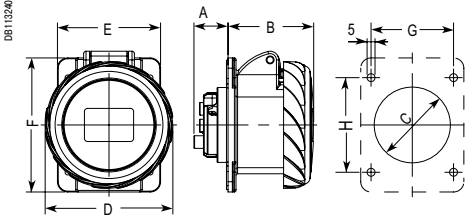

L = 108 мм для розеток на 63 А и L = 129 мм для розеток на 125 А

Размер	16 А			32 А		
	2P+±	3P+±	3P+N+±	2P+±	3P+±	3P+N+±
A	22	22	22	28	28	28
B	54	54	54	63	63	64
C	44	48	54	58	58	65
D	60	68	76	82	82	89
E	65	65	90	90	90	90
F	85	85	100	100	100	100
G	52	52	77	77	77	77
H	60	60	85	85	85	85

Размер	16 А			32 А		
	2P+±	3P+±	3P+N+±	2P+±	3P+±	3P+N+±
A	22	22	22	28	28	28
B	54	54	54	63	63	64
C	44	48	54	58	58	65
D	73	81	89	95	95	102
E	65	65	90	90	90	90
F	85	85	100	100	100	100
G	52	52	77	77	77	77
H	60	60	85	85	85	85

Размер	63 А			125 А		
	2P+±	3P+±	3P+N+±	2P+±	3P+±	3P+N+±
A	52	52	52	76	76	76
B	61	61	61	85	85	85
C	78	78	78	90	90	90
E	100	100	100	110	110	110
F	107	107	107	114	114	114
G	77	77	77	90	90	90
H	85	85	85	90	90	90
I	85	85	85	96	96	96

#### Угловые для монтажа на панели

##### IP44

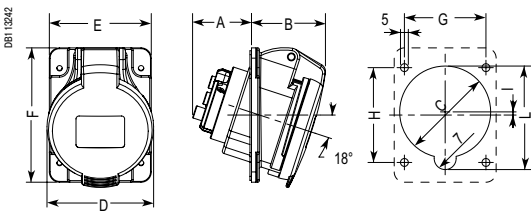

##### IP67

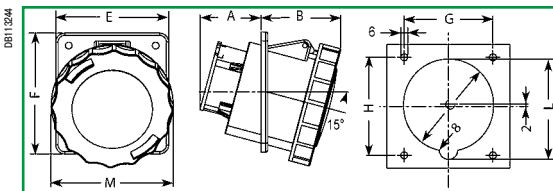
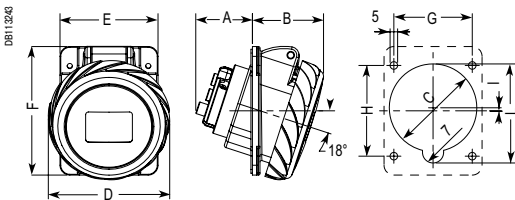

M = 108 мм для розеток на 63 А и M = 129 мм для розеток на 125 А

Размер	16 А			32 А		
	2P+±	3P+±	3P+N+±	2P+±	3P+±	3P+N+±
A	38	38	37	48	48	48
B	46	48	50	53	53	55
C	54	58	70	70	70	75
D	60	68	76	82	82	89
E	65	65	90	90	90	90
F	85	85	100	100	100	100
G	52	52	77	77	77	77
H	60	60	85	85	85	85
I	2	2	7	3	3	2,5
L	59	65,5	75	76	76	83

Размер	16 А			32 А		
	2P+±	3P+±	3P+N+±	2P+±	3P+±	3P+N+±
A	38	38	37	48	48	48
B	46	48	50	54	54	57
C	54	58	70	70	70	75
D	73	81	89	95	95	102
E	65	65	90	90	90	90
F	85	85	100	100	100	100
G	52	52	77	77	77	77
H	60	60	85	85	85	85
I	2	2	7	3	3	2,5
L	59	65,5	75	76	76	83

Размер	63 А			125 А		
	2P+±	3P+±	3P+N+±	2P+±	3P+±	3P+N+±
A	56	56	56	76	76	76
B	73	73	73	90	90	90
C	82	82	82	96	96	96
E	100	100	100	110	110	110
F	107	107	107	114	114	114
G	77	77	77	90	90	90
H	85	85	85	90	90	90
I	90	90	90	102	102	102

### Кабельные вилки

IP44

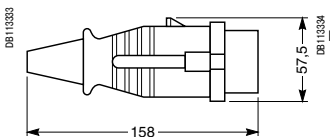

IP67

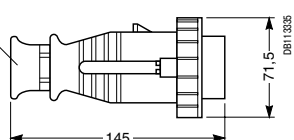

### Кабельные розетки

IP44

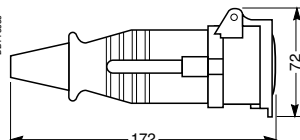

IP67

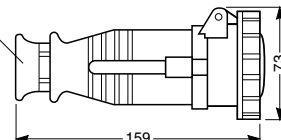

### Настенные вилки

IP44

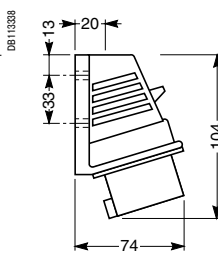
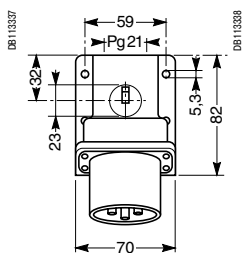

### Настенные розетки

IP44

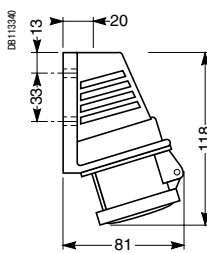
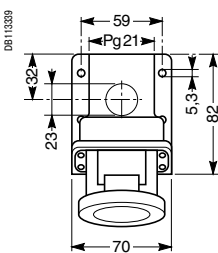

IP67

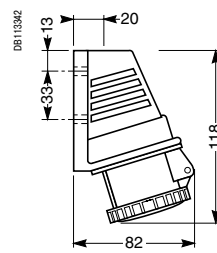
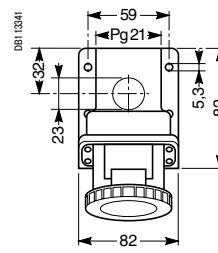

### Разветвители с тремя розетками

Вилка	IP44		Розетки
	A	B	
16 A 2P+⊖	223	230	3 x 16 A 2P+⊖
16 A 3P+⊖	245	241	3 x 16 A 3P+⊖
32 A 3P+N+⊖	252	270	1x 32 A 3P+N+⊖ +2 x 16 A 2P+⊖

IP44

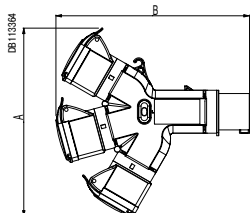

Вилка	IP67		Розетки
	A	B	
16 A 2P+⊖	222	233	3 x 16 A 2P+⊖
16 A 3P+⊖	242	244	3 x 16 A 3P+⊖
32 A 3P+N+⊖	251	274	1x 32 A 3P+N+⊖ +2 x 16 A 2P+⊖

IP67

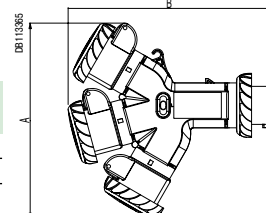

### Разветвители с двумя розетками

Вилка	IP44		Розетки
	A	B	
16A 2P+⊖	160	230	2 x 16A 2P+⊖
16A 3P+⊖	173	241	2 x 16A 3P+⊖

IP44

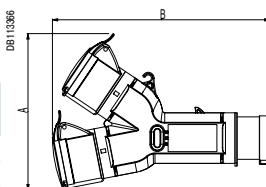

Вилка	IP67		Розетки
	A	B	
16A 2P+⊖	160	233	2 x 16A 2P+⊖
16A 3P+⊖	171	244	2 x 16A 3P+⊖

IP67

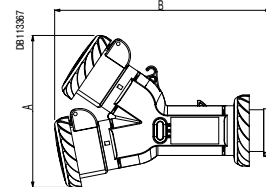

### Прямые 65 x 65 мм для монтажа на панели

IP44

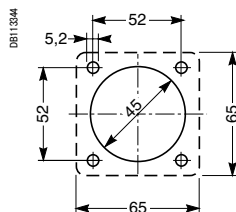
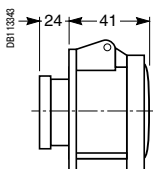

IP67

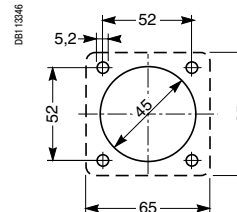
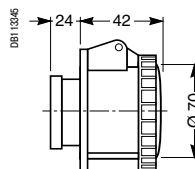

### Розетки бытового назначения 50 x 50 мм

IP54

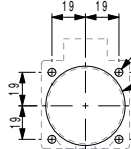
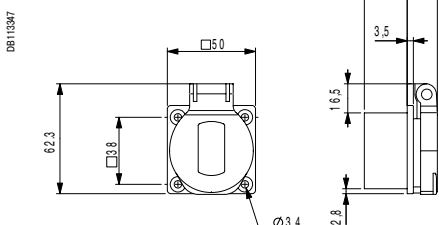

### Розетки бытового назначения 65 x 85 мм

IP54

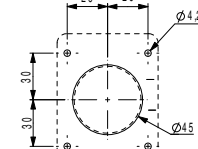
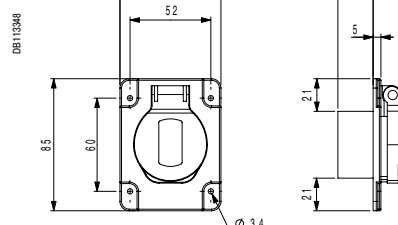



# Розетки PratikKa с выключателем и блокировкой

## Серия Unika

### Розетки Unika с выключателем и блокировкой

Для монтажа на поверхности

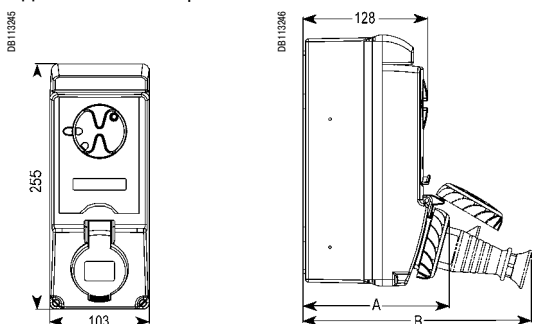

Для монтажа на панели

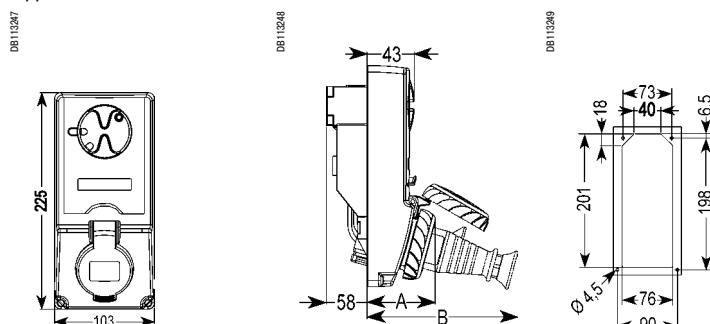

Раз.	IP44			IP65			IP44			IP65			IP44			IP65								
	3P	4P	5P	3P	4P	5P	3P	4P	5P	3P	4P	5P	3P	4P	5P	3P	4P	5P						
A	150	150	151	151	151	152	149	150	151	151	151	153	69	69	70	70	70	71	68	69	70	70	70	72
B	235	239	257	271	271	274	237	240	244	260	260	261	154	158	176	190	190	193	156	159	163	179	179	180

### Розетки Unika с безопасным разделительным трансформатором

Для монтажа на поверхности

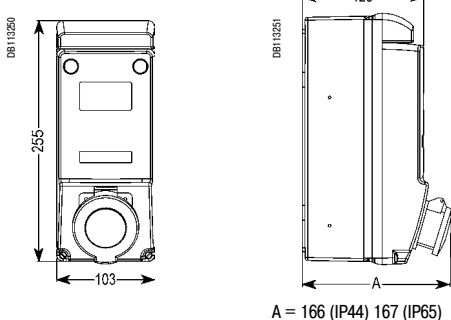

Для монтажа на панели

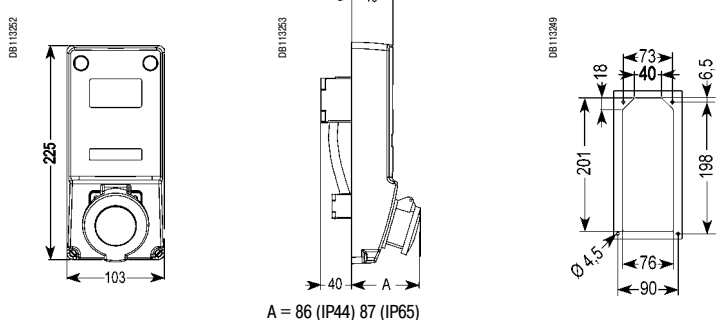

### Монтажные коробки Unika

Для монтажа на поверхности

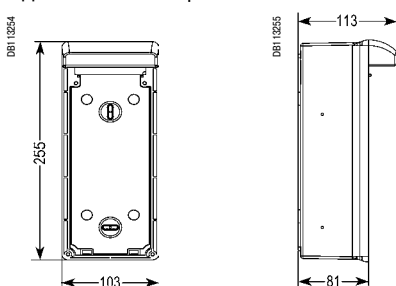

Для монтажа на панели

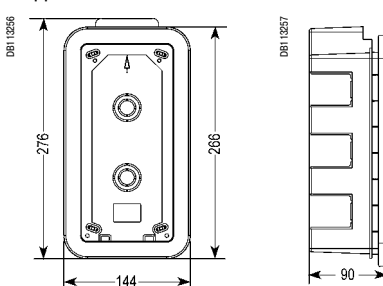

### Модульные основания Unika

Для монтажа на поверхности

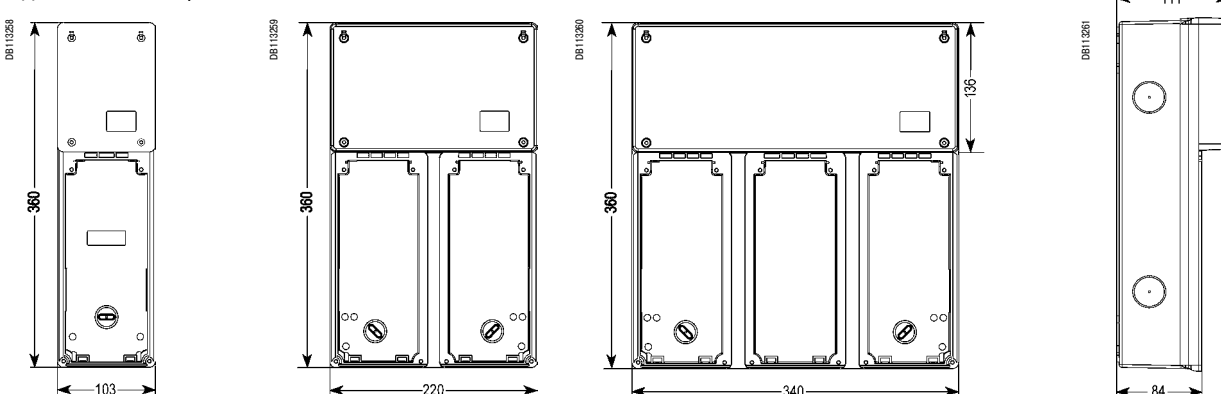

# Розетки PratikKa с выключателем и блокировкой

## Серия Unika

### Розетки Unika с выключателем и блокировкой

Для монтажа на поверхности, со степенью защиты IP65

Без защиты

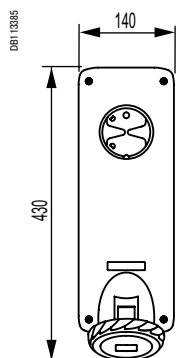

С DIN-рейкой

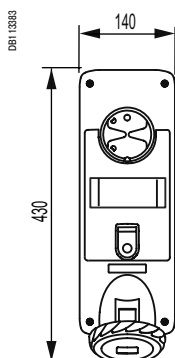

Защита плавким предохранителем

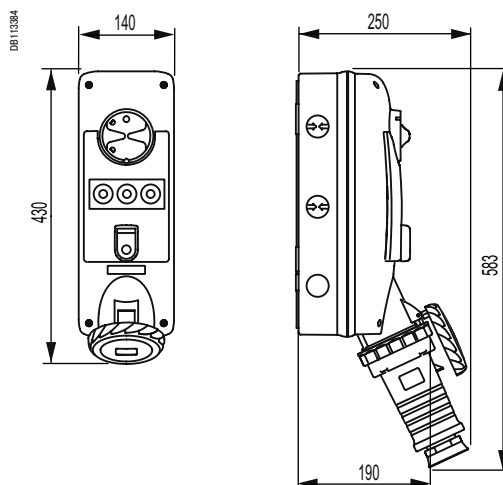

### Для монтажа на панели, со степенью защиты IP65

Без защиты

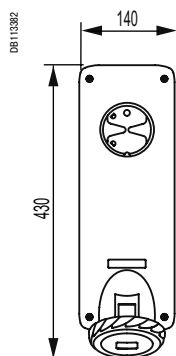

С DIN-рейкой

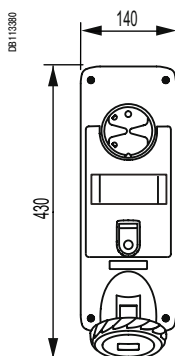

Защита плавким предохранителем

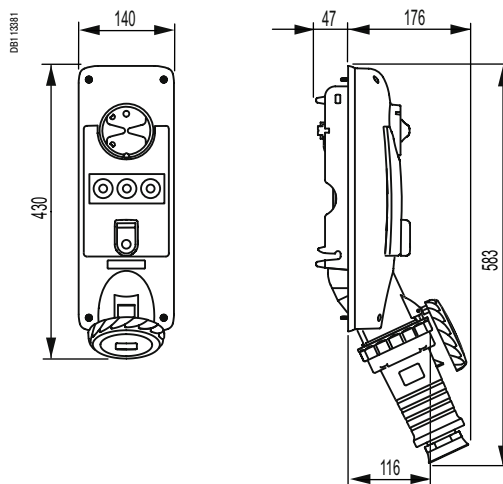

### Монтажный вырез для изделия для монтажа на панели

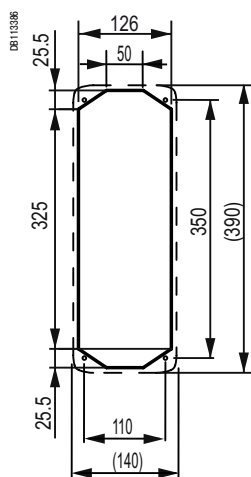

# Розетки PratikKa с выключателем и блокировкой

## Серия Isoblock

Розетки Isoblock с выключателем и блокировкой, с отсоединяемыми держателями предохранителей, с или без устройства сигнализации

### IP65 - 16 A

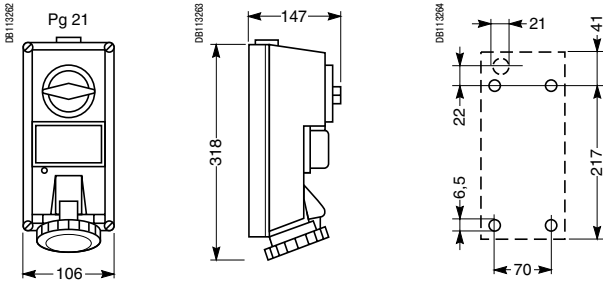

### IP65 - 32 A

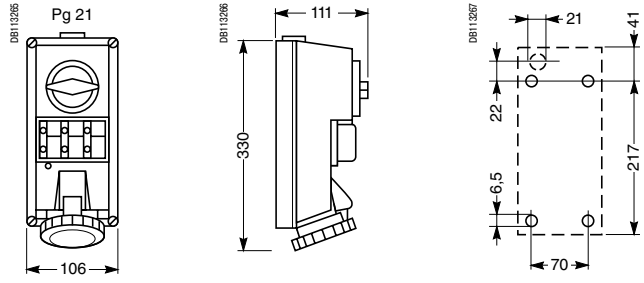

Розетки с выключателем, блокировкой и держателем предохранителей

### IP65 - 63 A

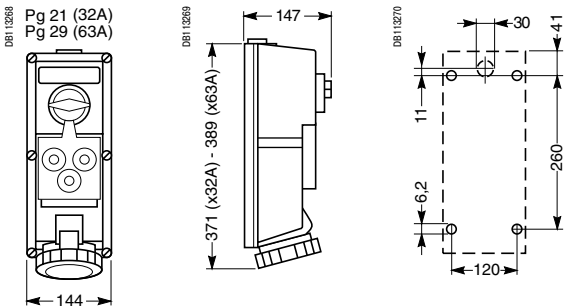

Розетки с безопасным разделительным трансформатором

### IP65 - 32 A

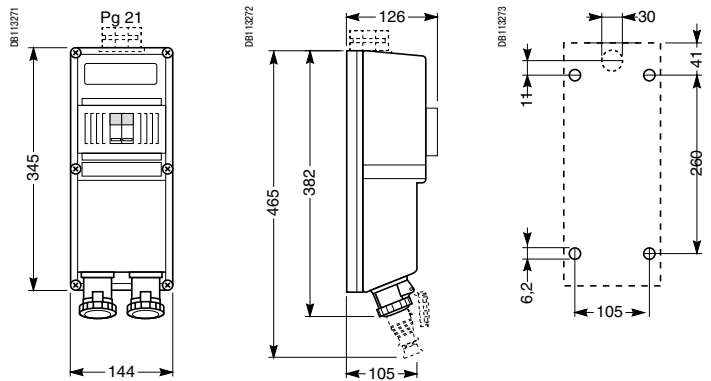

Розетки с DIN-рейкой

### IP65 - 16 A и 32 A

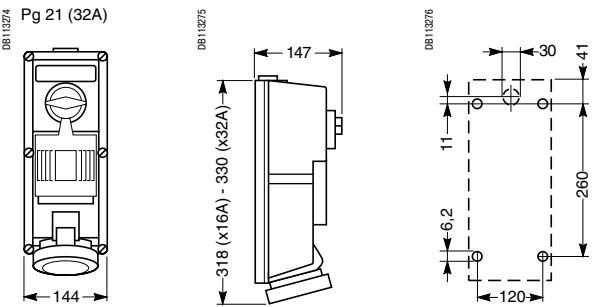

### IP65 - 32 A и 63 A

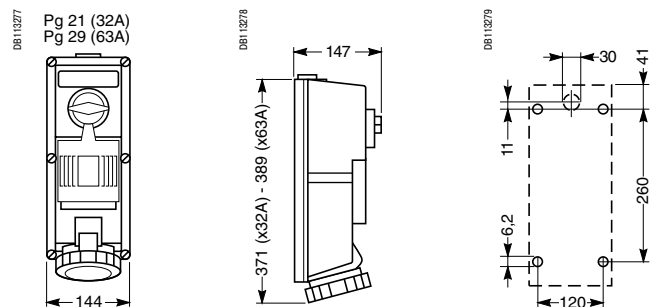

Модульные панели

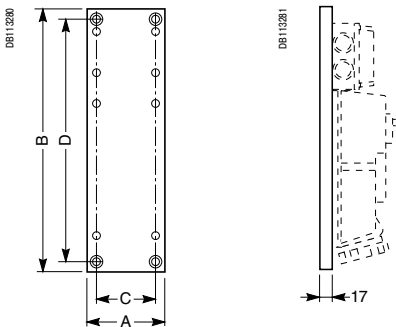

Розетки Isoblock с электрической блокировкой и механическим выключателем

### IP65 - 63 A и 125 A

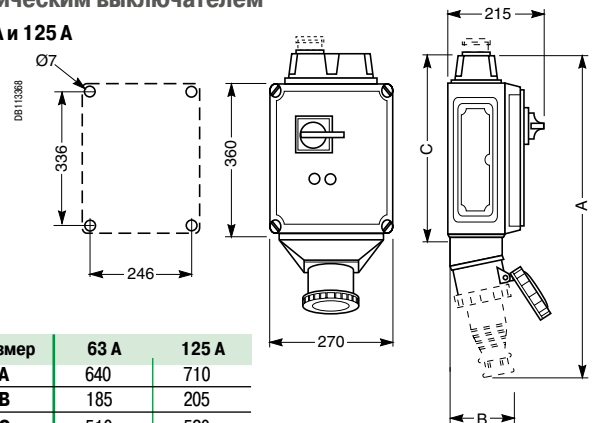

Размер	83925 - 83325	83926 - 83326	83927 - 83327
A	111	222	151
B	535	535	535
C	81	192	121
D	514	514	514

Размер	63 A	125 A
A	640	710
B	185	205
C	510	520

# Система щитков Каедра

## Корпусы щитков для розеток

### Корпусы мини-щитков для промышленных разъемов PratiKa с установочными размерами 65 x 85 мм

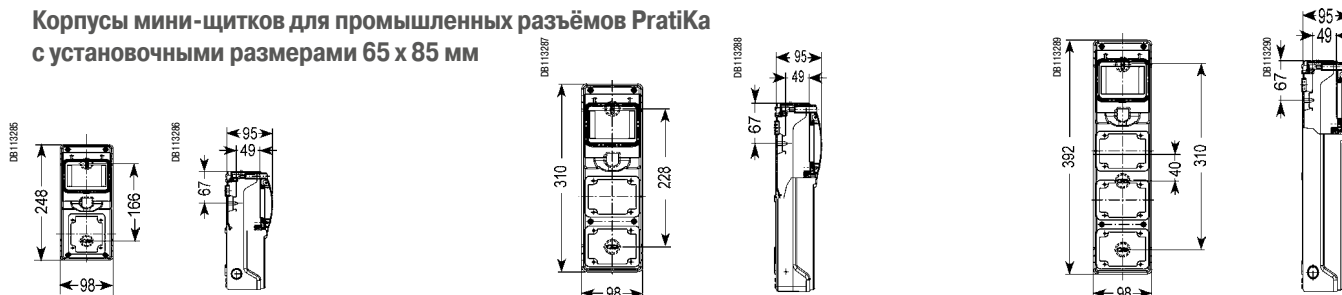

### Корпусы щитков для промышленных разъемов PratiKa с установочными размерами 90 x 100 мм

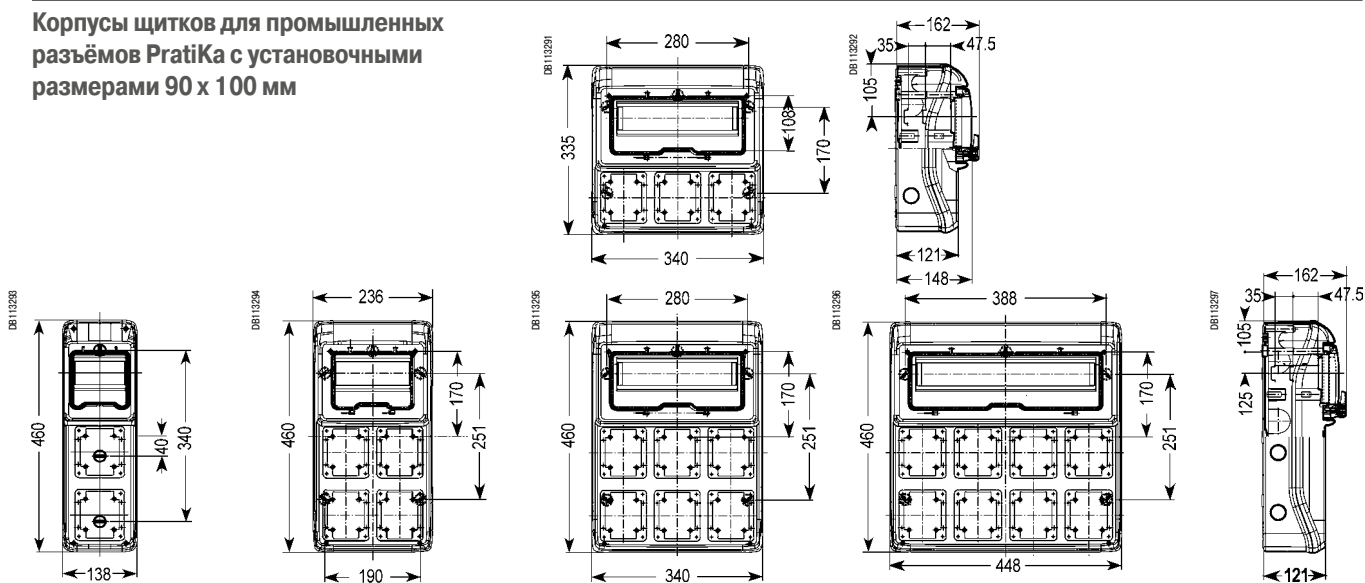

### Корпусы щитков для промышленных разъемов Упика с установочными размерами 103 x 225 мм

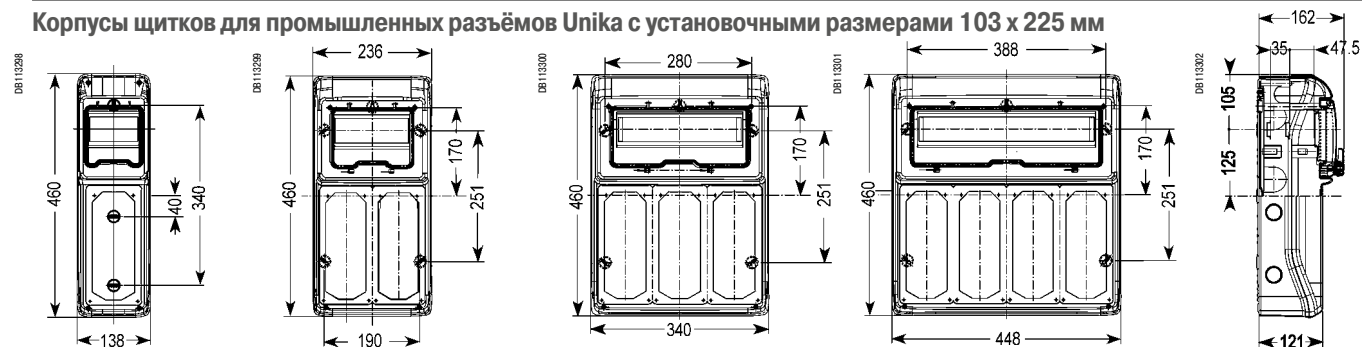

### Корпусы щитков для комбинации розеток

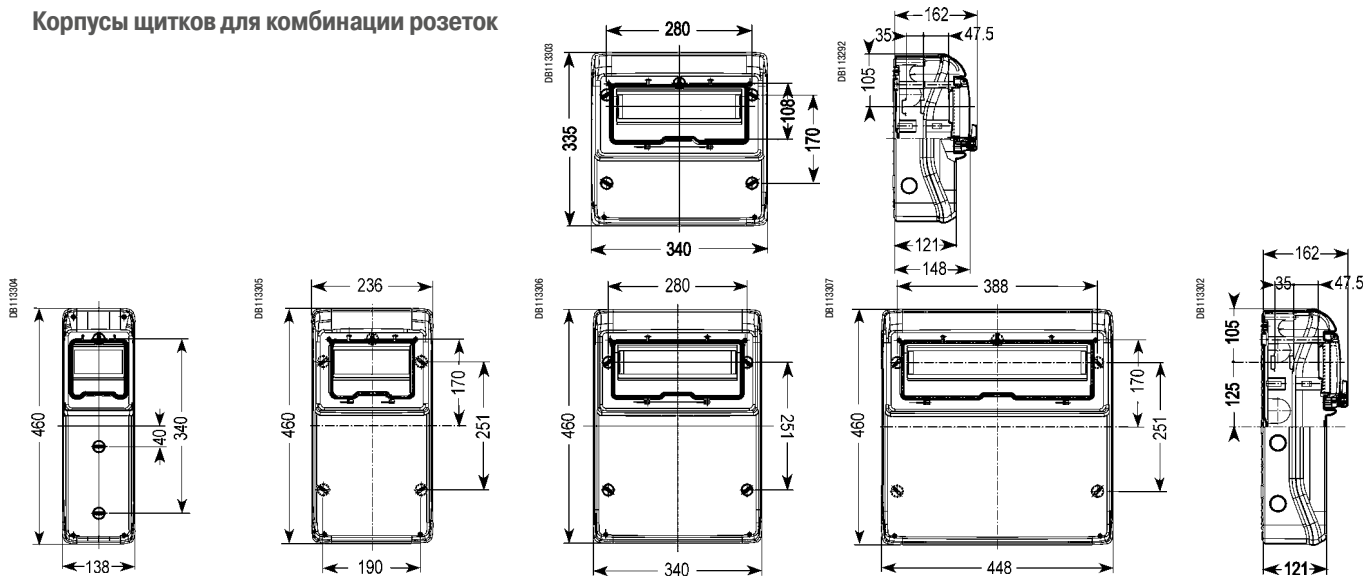

# Система щитков Каедра

## Корпусы щитков для модульных устройств

### Корпусы мини-щитков для модульных устройств

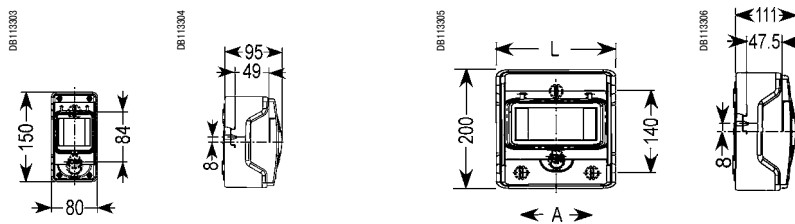

Кол-во модулей	A	L
4	-	123
6	-	159
8	88	195
12	160	267

### Корпусы щитков для модульных устройств

### С интерфейсным модулем

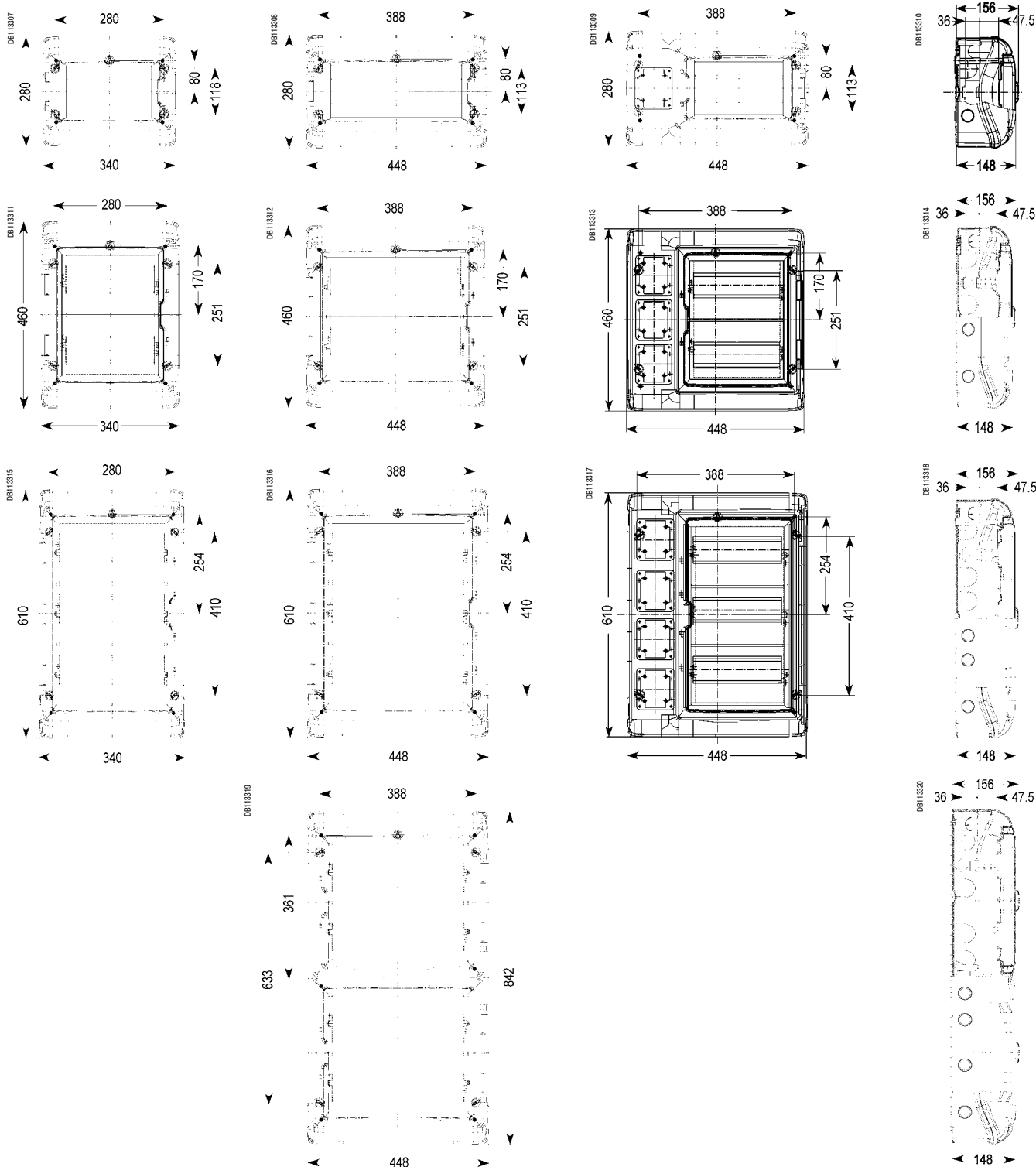

# Система щитков Kaedra

## Корпусы интерфейсных модулей / Корпусы универсальных щитков

### Корпусы с интерфейсных модулей

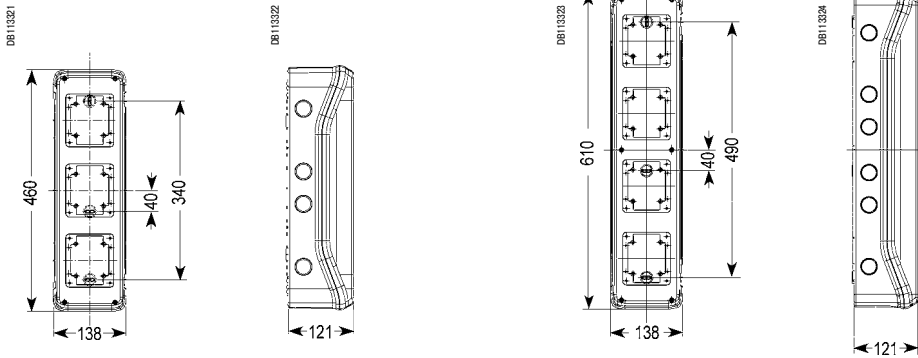

### Корпусы универсальных щитков

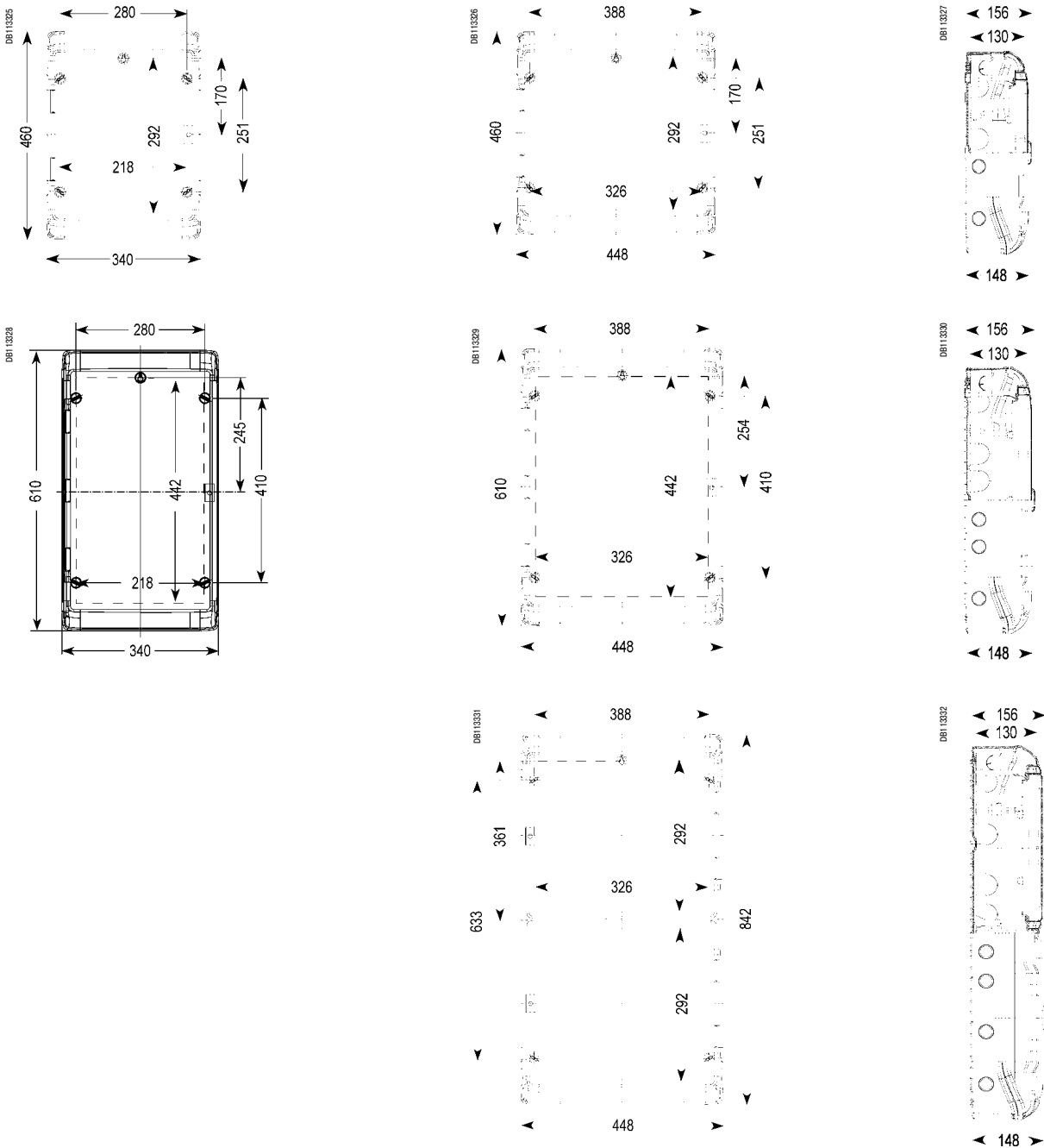

№ по кат.	Стр.	№ по кат.	Стр.	№ по кат.	Стр.	№ по кат.	Стр.	№ по кат.	Стр.	№ по кат.	Стр.
<b>10200</b>		13599	64	81289	26, 33	81676	26, 33	81823	15, 20	82089	41, 42
10200	64	13925	64	81290	26, 33	81677	26, 33	81824	15, 20	82090	41, 42
10209	64	13934	47	81291	26, 33	81678	26, 33	81876	14, 20	82091	41, 42
10210	64	13941	64	81292	26, 33	81679	26, 33	81877	14, 20	82092	41, 42
10220	64	13944	60	81294	26, 33	81680	26, 33	81878	14, 20	82093	41, 42
10500	64	13945	60	81295	26, 33	81682	26, 33	81879	14, 20	82094	41, 42
10501	64	13946	64	81297	26, 33	81683	26, 33	81880	14, 20	82095	41, 42
10502	64	13975	56, 59	81298	26, 33	81685	26, 33	81882	14, 20	82096	41, 42
		13976	56, 59	81376	14, 16	81686	26, 33	81883	14, 20	82097	41, 42
<b>13100</b>		13977	56, 59	81377	14, 16	81688	26, 33	81885	14, 20	82098	41, 42
13135	63	13978	56, 59	81378	14, 16	81689	26, 33	81886	14, 20	82099	41, 42
13136	63	13979	56, 59	81379	14, 16	81690	26, 33	81888	14, 20	82101	37, 39
13137	63	13981	56, 59	81380	14, 16	81691	26, 33	81889	14, 20	82102	37, 39
13138	63	13982	56, 59	81382	14, 16	81692	26, 33	81890	14, 20	82103	37, 39
13139	63	13983	56, 59	81383	14, 16	81694	26, 33	81891	14, 20	82104	37, 39
13140	63	13984	56, 59	81385	14, 16	81695	26, 33	81892	14, 20	82105	37, 39
13141	63	13985	56, 59	81386	14, 16	81697	26, 33	81894	14, 20	82106	37, 39
13142	47, 63	13986	56, 59	81388	14, 16	81698	26, 33	81895	14, 20	82111	37, 39
13143	47, 63	13987	56, 59	81389	14, 16	81704	15, 17	81897	14, 20	82112	37, 39
13144	47, 63	13990	56, 58	81390	14, 16	81708	15, 17	81898	14, 20	82113	37, 39
13175	56, 57	13991	56, 58	81391	14, 16	81709	15, 17			82115	37, 39
13176	56, 57	13992	56, 58	81392	14, 16	81716	15, 17	<b>82020</b>		82116	37, 39
13177	56, 57	13993	56, 58	81394	14, 16	81720	15, 17	82026	37, 41	82117	37, 39
13178	56, 57	13994	56, 58	81395	14, 16	81721	15, 17	82027	37, 41	82118	37
13179	56, 57			81397	14, 16	81726	15, 23	82028	41, 42	82119	37, 39
13180	56, 57	<b>81100</b>		81398	14, 16	81728	15, 23	82029	41, 42	82120	37, 39
13181	56, 57	81139	27, 35	81476	26, 28	81729	15, 23	82030	41, 42	82125	37, 39
13182	56, 57	81140	27, 35	81477	26, 28	81732	15, 23	82031	41, 42	82126	37, 39
13185	56, 57	81141	27, 35	81478	26, 28	81733	15, 23	82032	41, 42	82127	37, 39
13186	56, 57	81142	27, 35	81479	26, 28	81754	15, 17	82033	41, 42	82128	41, 42
13187	56, 57	81143	27, 35	81480	26, 28	81758	15, 17	82034	41, 42	82129	41, 42
13188	56, 57	81144	27, 35	81482	26, 28	81759	15, 17	82035	41, 42	82130	41, 42
13189	56, 57	81145	27, 35	81483	26, 28	81766	15, 17	82036	41, 42	82131	42
13190	56, 57	81146	27, 35	81485	26, 28	81770	15, 17	82037	41, 42	82132	41, 42
13191	56, 57	81176	26, 30	81486	26, 28	81771	15, 17	82038	41, 42	82133	41, 42
13192	56, 57	81177	26, 30	81488	26, 28	81776	15, 23	82039	41, 42	82134	41, 42
13193	56, 57	81178	26, 30	81489	26, 28	81777	15, 23	82040	41, 42	82135	41, 42
13195	56, 60	81179	26, 30	81490	26, 28	81778	15, 23	82041	41, 42	82136	41, 42
13196	56, 60	81180	26, 30	81491	26, 28	81779	15, 23	82042	41, 42	82137	41, 42
13197	56, 60	81182	26, 30	81492	26, 28	81780	15, 23	82043	41, 42	82138	41, 42
13198	56, 60	81183	26, 30	81494	26, 28	81782	15, 23	82044	41, 42	82139	41, 42
13199	56, 60	81185	26, 30	81495	26, 28	81783	15, 23	82045	41, 42	82140	41, 42
13361	64	81186	26, 30	81497	26, 28	81799	15	82046	41, 42	82141	41, 42
13362	64	81188	26, 30	81498	26, 28	81801	15, 20	82047	41, 42	82142	41, 42
13363	64	81189	26, 30	81576	14, 19	81802	15, 20	82048	41, 42	82143	41, 42
13364	64	81190	26, 30	81577	14, 19	81803	15, 20	82049	41, 42	82144	41, 42
13575	64	81191	26, 30	81578	14, 19	81804	15, 20	82061	37, 41, 49	82145	41, 42
13576	64	81192	26, 30	81579	14, 19	81805	15, 20	82062	37, 41, 49	82146	41, 42
13577	64	81194	26, 30	81580	14, 19	81806	15, 20	82063	37, 41, 49	82147	41, 42
13578	64	81195	26, 30	81582	14, 19	81807	15, 20	82064	37, 41, 49	82148	41, 42
13579	64	81197	26, 30	81583	14, 19	81808	15, 20	82076	37, 41	82149	41, 42
13581	64	81198	26, 30	81585	14, 19	81809	15, 20	82077	37, 41	82151	37, 39
13582	64	81199	27, 53, 55	81586	14, 19	81811	15, 20	82078	41, 42	82152	37, 39
13583	64	81276	26, 33	81588	14, 19	81812	15, 20	82079	41, 42	82153	37, 39
13584	64	81277	26, 33	81589	14, 19	81813	15, 20	82080	41, 42	82154	37, 39
13585	64	81278	26, 33	81590	14, 19	81814	15, 20	82081	41, 42	82155	37, 39
13586	64	81279	26, 33	81591	14, 19	81815	15, 20	82082	41, 42	82156	37, 39
13587	64	81280	26, 33	81592	14, 19	81816	15, 20	82083	41, 42	82161	37, 39
13588	64	81282	26, 33	81594	14, 19	81817	15, 20	82084	41, 42	82162	37, 39
13589	64	81283	26, 33	81595	14, 19	81818	15, 20	82085	41, 42	82163	37, 39
13595	64	81285	26, 33	81597	14, 19	81819	15, 20	82086	41, 42	82165	37, 39
13597	64	81286	26, 33	81598	14, 19	81820	15, 20	82087	41, 42	82166	37, 39
13598	64	81288	26, 33	81599	15, 52, 55	81821	15, 20	82088	41, 42	82167	37, 39



№ по кат.	Стр.	№ по кат.	Стр.	№ по кат.	Стр.	№ по кат.	Стр.	№ по кат.	Стр.	№ по кат.	Стр.
82168	37, 39	82377	24, 25	82520	24, 25	82952	37, 39	83096	41, 43	83167	27, 30
82169	37, 39	82401	37, 38	82525	24, 25	82953	37, 39	83097	41, 43	83168	27, 30
82170	37, 39	82402	37, 38	82526	24, 25	82954	37, 39	83098	41, 43	83169	27, 30
82175	37, 39	82403	37, 38	82527	24, 25	82955	37, 39	83099	41, 43	83170	27, 30
82176	37, 39	82404	37, 38	82751	41, 49	82956	37, 39	83101	27, 30	83171	27, 30
82177	37, 39	82405	37, 38	82752	41, 49	82961	37, 39	83102	27, 30	83173	27, 30
82178	41, 42	82406	37, 38	82753	41, 49	82962	37, 39	83103	27, 30	83174	27, 30
82179	41, 42	82411	37, 38	82754	41, 49	82963	37, 39	83104	27, 30	83178	41, 43
82180	41, 42	82412	37, 38	82755	41, 49	82965	37, 39	83105	27, 30	83179	41, 43
82181	41, 42	82413	37, 38	82756	41, 49	82966	37, 39	83106	27, 30	83180	41, 43
82182	41, 42	82415	37, 38	82757	41, 49	82967	37, 39	83107	27, 30	83181	41, 43
82183	41, 42	82416	37, 38	82758	41, 49	82968	37, 39	83108	27, 30	83182	41, 43
82184	41, 42	82417	37, 38	82759	41, 49	82969	37, 39	83109	27, 30	83183	41, 43
82185	41, 42	82418	37	82761	41, 49	82970	37, 39	83111	27, 30	83184	41, 43
82186	41, 42	82419	37, 38	82762	41, 49	82975	37, 39	83112	27, 30	83185	41, 43
82187	41, 42	82420	37, 38	82763	41, 49	82976	37, 39	83113	27, 30	83186	41, 43
82188	41, 42	82425	37, 38	82764	41, 49	82977	37, 39	83114	27, 30	83187	41, 43
82189	41, 42	82426	37, 38	82765	41, 49			83115	27, 30	83188	41, 43
82190	41, 42	82427	37, 38	82766	41, 49	83020		83116	27, 30	83189	41, 43
82191	41, 42	82432	51	82767	41, 49	83026	37, 41	83117	27, 30	83190	41, 43
82192	41, 42	82433	51	82768	41, 49	83027	37, 41	83118	27, 30	83191	41, 43
82193	41, 42	82444	51	82769	41, 49	83028	41, 43	83119	27, 30	83192	41, 43
82194	41, 42	82445	51	82770	41, 49	83029	41, 43	83120	27, 30	83193	41, 43
82195	41, 42	82451	37, 38	82771	41, 49	83030	41, 43	83121	27, 30	83194	41, 43
82196	41, 42	82452	37, 38	82773	41, 49	83031	41, 43	83123	27, 30	83195	41, 43
82197	41, 42	82453	37, 38	82774	41, 49	83032	41, 43	83124	27, 30	83196	41, 43
82198	41, 42	82454	37, 38	82776	41, 49	83033	41, 43	83128	41, 43	83197	41, 43
82199	41, 42	82455	37, 38	82777	41, 49	83034	41, 43	83129	41, 43	83198	41, 43
82301	24, 25	82456	37, 38	82778	41, 49	83035	41, 43	83130	41, 43	83199	41, 43
82302	24, 25	82461	37, 38	82779	41, 49	83036	41, 43	83131	41, 43	83299	41, 53, 55
82303	24, 25	82462	37, 38	82780	41, 49	83037	41, 43	83132	41, 43	83325	41, 50
82304	24, 25	82463	37, 38	82782	41, 49	83038	41, 43	83133	41, 43	83326	41, 50
82305	24, 25	82465	37, 38	82783	41, 49	83039	41, 43	83134	41, 43	83327	41, 50
82306	24, 25	82466	37, 38	82785	41, 49	83040	41, 43	83135	41, 43	83354	41, 48
82311	24, 25	82467	37, 38	82786	41, 49	83041	41, 43	83136	41, 43	83358	41, 48
82312	24, 25	82468	37, 38	82876	41, 48	83042	41, 43	83137	41, 43	83359	41, 48
82313	24, 25	82469	37, 38	82877	41, 48	83043	41, 43	83138	41, 43	83366	41, 48
82315	24, 25	82470	37, 38	82878	41, 48	83044	41, 43	83139	41, 43	83370	41, 48
82316	24, 25	82475	37, 38	82879	41, 48	83045	41, 43	83140	41, 43	83371	41, 48
82317	24, 25	82476	37, 38	82880	41, 48	83046	41, 43	83141	41, 43	83399	41, 53, 55
82318	24, 25	82477	37, 38	82882	41, 48	83047	41, 43	83142	41, 43	83451	41, 48
82319	24, 25	82479	51	82883	41, 48	83048	41, 43	83143	41, 43	83452	41, 48
82320	24, 25	82482	51	82885	41, 48	83049	41, 43	83144	41, 43	83453	41, 48
82325	24, 25	82483	51	82886	41, 48	83076	37, 41	83145	41, 43	83454	41, 48
82326	24, 25	82485	51	82901	37, 39	83077	37, 41	83146	41, 43	83455	41, 48
82327	24, 25	82491	51	82902	37, 39	83078	41, 43	83147	41, 43	83456	41, 48
82351	24, 25	82494	51	82903	37, 39	83079	41, 43	83148	41, 43	83457	41, 48
82352	24, 25	82495	51	82904	37, 39	83080	41, 43	83149	41, 43	83458	41, 48
82353	24, 25	82497	51	82905	37, 39	83081	41, 43	83151	27, 30	83459	41, 48
82354	24, 25	82501	24, 25	82906	37, 39	83082	41, 43	83152	27, 30	83461	41, 48
82355	24, 25	82502	24, 25	82911	37, 39	83083	41, 43	83153	27, 30	83462	41, 48
82356	24, 25	82503	24, 25	82912	37, 39	83084	41, 43	83154	27, 30	83463	41, 48
82361	24, 25	82504	24, 25	82913	37, 39	83085	41, 43	83155	27, 30	83464	41, 48
82362	24, 25	82505	24, 25	82915	37, 39	83086	41, 43	83156	27, 30	83465	41, 48
82363	24, 25	82506	24, 25	82916	37, 39	83087	41, 43	83157	27, 30	83466	41, 48
82365	24, 25	82511	24, 25	82917	37, 39	83088	41, 43	83158	27, 30	83467	41, 48
82366	24, 25	82512	24, 25	82918	37	83089	41, 43	83159	27, 30	83468	41, 48
82367	24, 25	82513	24, 25	82919	37, 39	83090	41, 43	83161	27, 30	83469	41, 48
82368	24, 25	82515	24, 25	82920	37, 39	83091	41, 43	83162	27, 30	83470	41, 48
82369	24, 25	82516	24, 25	82925	37, 39	83092	41, 43	83163	27, 30	83471	41, 48
82370	24, 25	82517	24, 25	82926	37, 39	83093	41, 43	83164	27, 30	83473	41, 48
82375	24, 25	82518	24, 25	82927	37, 39	83094	41, 43	83165	27, 30	83474	41, 48
82376	24, 25	82519	24, 25	82951	37, 39	83095	41, 43	83166	27, 30	83501	15, 19

№ по кат.	Стр.	№ по кат.	Стр.	№ по кат.	Стр.	№ по кат.	Стр.	№ по кат.	Стр.	№ по кат.	Стр.
83502	15, 19	83793	41, 49	83933	20	PKB63T524	41, 42	PKE32M424	15, 16	PKF16G445	27, 33
83503	15, 19	83794	41, 49	83934	23	PKB63T525	41, 42	PKE32M425	15, 16	PKF16G713	27, 33
83504	15, 19	83795	41, 49	83935	20, 23	PKB63T534	41, 42	PKE32M433	15, 16	PKF16G714	27, 33
83505	15, 19	83796	41, 49	83936	20, 55	PKB63T535	41, 42	PKE32M434	15, 16	PKF16G715	27, 33
83506	15, 19	83797	41, 49	83937	20	PKB63T544	41, 42	PKE32M435	15, 16	PKF16G723	27, 33
83507	15, 19	83798	41, 49	83962	66	PKB63T545	41	PKE32M444	15, 16	PKF16G724	27, 33
83508	15, 19	83799	41, 53, 55	83963	66	PKB63U514	41, 42	PKE32M445	15, 16	PKF16G725	27, 33
83509	15, 19	83827	15, 23	83964	66	PKB63U515	41, 42	PKE32M713	15, 16	PKF16G733	27, 33
83511	15, 19	83829	15, 23	83965	66	PKB63U523	41, 42	PKE32M714	15, 16	PKF16G734	27, 33
83512	15, 19	83830	15, 23	83966	66	PKB63U524	41, 42	PKE32M715	15, 16	PKF16G735	27, 33
83513	15, 19	83831	15, 23	83970	66	PKB63U525	41, 42	PKE32M723	15, 16	PKF16G744	27, 33
83514	15, 19	83832	15, 23	83971	66	PKB63U534	41, 42	PKE32M724	15, 16	PKF16G745	27, 33
83515	15, 19	83833	15, 23	83972	66	PKB63U535	41, 42	PKE32M725	15, 16	PKF16M413	27, 28
83516	15, 19	83851	15, 20	83973	66	PKB63U544	41, 42	PKE32M733	15, 16	PKF16M414	27, 28
83517	15, 19	83852	15, 20	83974	66	PKB63U545	41, 42	PKE32M734	15, 16	PKF16M415	27, 28
83518	15, 19	83853	15, 20	83975	66	PKB63V514	41, 42	PKE32M735	15, 16	PKF16M423	27, 28
83519	15, 19	83854	15, 20	83976	66	PKB63V515	41, 42	PKE32M744	15, 16	PKF16M424	27, 28
83520	15, 19	83855	15, 20	83977	66	PKB63V523	41, 42	PKE32M745	15, 16	PKF16M425	27, 28
83521	15, 19	83856	15, 20	83980	66	PKB63V524	41, 42	PKE32W413	15, 18	PKF16M433	27, 28
83523	15, 19	83857	15, 20	83985	66	PKB63V525	42	PKE32W414	15, 18	PKF16M434	27, 28
83524	15, 19	83858	15, 20	83986	66	PKB63V534	41, 42	PKE32W415	15, 18	PKF16M435	27, 28
83526	15, 23	83859	15, 20	83987	66	PKB63V535	41, 42	PKE32W423	15, 18	PKF16M444	27, 28
83527	15, 23	83861	15, 20	83994	66	PKB63V545	42	PKE32W424	15, 18	PKF16M445	27, 28
83528	15, 23	83862	15, 20	83995	66			PKE32W425	15, 18	PKF16M713	27, 28
83529	15, 23	83863	15, 20	83996	66	<b>PKE</b>		PKE32W433	15, 18	PKF16M714	27, 28
83530	15, 23	83864	15, 20			PKE16M413	15, 16	PKE32W434	15, 18	PKF16M715	27, 28
83531	15, 23	83865	15, 20	<b>84100</b>		PKE16M414	15, 16	PKE32W435	15, 18	PKF16M723	27, 28
83532	15, 23	83866	15, 20	84118	39	PKE16M415	15, 16	PKE32W444	15, 18	PKF16M724	27, 28
83533	15, 23	83867	15, 20	84518	38	PKE16M423	15, 16	PKE32W445	15, 18	PKF16M725	27, 28
83551	15, 19	83868	15, 20	84918	39	PKE16M424	15, 16			PKF16M733	27, 28
83552	15, 19	83869	15, 20			PKE16M425	15, 16	<b>PKF</b>		PKF16M734	27, 28
83553	15, 19	83870	15, 20	<b>93900</b>		PKE16M433	15, 16	PKF16F413	27, 33	PKF16M735	27, 28
83554	15, 19	83871	15, 20	93934	20	PKE16M434	15, 16	PKF16F414	27, 33	PKF16M744	27, 28
83555	15, 19	83873	15, 20			PKE16M435	15, 16	PKF16F415	27, 33	PKF16M745	27, 28
83556	15, 19	83874	15, 20	<b>PKB</b>		PKE16M444	15, 16	PKF16F423	27, 33	PKF16W413	27, 29
83557	15, 19	83876	15, 23	PKB002	41, 46	PKE16M445	15, 16	PKF16F424	27, 33	PKF16W414	27, 29
83558	15, 19	83877	15, 23	PKB63P514	41, 43	PKE16M713	15, 16	PKF16F425	27, 33	PKF16W415	27, 29
83559	15, 19	83878	15, 23	PKB63P515	41, 43	PKE16M714	15, 16	PKF16F433	27, 33	PKF16W423	27, 29
83561	15, 19	83879	15, 23	PKB63P523	41, 43	PKE16M715	15, 16	PKF16F434	27, 33	PKF16W424	27, 29
83562	15, 19	83880	15, 23	PKB63P524	41, 43	PKE16M723	15, 16	PKF16F435	27, 33	PKF16W425	27, 29
83563	15, 19	83881	15, 23	PKB63P525	41, 43	PKE16M724	15, 16	PKF16F436	27, 33	PKF16W433	27, 29
83564	15, 19	83882	15, 23	PKB63P534	41, 43	PKE16M725	15, 16	PKF16F444	27, 33	PKF16W434	27, 29
83565	15, 19	83883	15, 23	PKB63P535	41, 43	PKE16M725	15, 16	PKF16F445	27, 33	PKF16W435	27, 29
83566	15, 19	83899	15, 52, 55	PKB63P544	41, 43	PKE16M733	15, 16	PKF16F713	27, 33	PKF16W444	27, 29
83567	15, 19	83901	15, 23	PKB63P545	41, 43	PKE16M734	15, 16	PKF16F714	27, 33	PKF16W445	27, 29
83568	15, 19	83902	15, 23	PKB63Q514	41	PKE16M735	15, 16	PKF16F715	27, 33	PKF16W713	27, 29
83569	15, 19	83903	15, 23	PKB63Q515	41	PKE16M744	15, 16	PKF16F723	27, 33	PKF16W714	27, 29
83570	15, 19	83905	15, 23	PKB63Q523	41	PKE16M745	15, 16	PKF16F724	27, 33	PKF16W715	27, 29
83571	15, 19	83906	15, 23	PKB63Q524	41	PKE16W413	15, 18	PKF16F725	27, 33	PKF16W723	27, 29
83573	15, 19	83911	15, 23	PKB63Q525	41	PKE16W414	15, 18	PKF16F733	27, 33	PKF16W724	27, 29
83574	15, 19	83912	15, 23	PKB63Q534	41	PKE16W415	15, 18	PKF16F734	27, 33	PKF16W725	27, 29
83576	15, 23	83913	15, 23	PKB63Q535	41	PKE16W423	15, 18	PKF16F735	27, 33	PKF16W733	27, 29
83577	15, 23	83914	15, 23	PKB63Q544	41	PKE16W424	15, 18	PKF16F744	27, 33	PKF16W734	27, 29
83578	15, 23	83915	15, 23	PKB63Q545	41	PKE16W425	15, 18	PKF16F745	27, 33	PKF16W735	27, 29
83579	15, 23	83919	41, 46	PKB63R514	41, 43	PKE16W433	15, 18	PKF16G413	27, 33	PKF16W744	27, 29
83580	15, 23	83920	41, 46	PKB63R515	41, 43	PKE16W434	15, 18	PKF16G414	27, 33	PKF16W745	27, 29
83581	15, 23	83921	41, 47	PKB63R523	41, 43	PKE16W435	15, 18	PKF16G415	27, 33	PKF32F7C4	27, 53, 55
83582	15, 23	83922	41, 47	PKB63R524	41, 43	PKE16W444	15, 18	PKF16G423	27, 33	PKF32F413	27, 33
83788	41, 49	83923	41, 47	PKB63R525	41, 43	PKE16W445	15, 18	PKF16G424	27, 33	PKF32F414	27, 33
83789	41, 49	83924	41, 46	PKB63R534	41, 43	PKE32M7C3	15, 52, 55	PKF16G425	27, 33	PKF32F415	27, 33
83790	41, 49	83925	41, 50	PKB63R535	41, 43	PKE32M413	15, 16	PKF16G433	27, 33	PKF32F423	27, 33
83791	41, 49	83926	41, 50	PKB63T514	41, 42	PKE32M414	15, 16	PKF16G434	27, 33	PKF32F424	27, 33
83792	41, 49	83927	41, 50	PKB63T515	41, 42	PKE32M415	15, 16	PKF16G435	27, 33	PKF32F425	27, 33
				PKB63T523	41, 42	PKE32M423	15, 16	PKF16G444	27, 33		

№ по кат.	Стр.	№ по кат.	Стр.	№ по кат.	Стр.	№ по кат.	Стр.	№ по кат.	Стр.	№ по кат.	Стр.
PKF32F433	27, 33	PKF32W413	27, 29	PKX16M713	15, 16	PKY16F425	27, 32	PKY16W415	27, 29	PKY32M434	27, 28
PKF32F434	27, 33	PKF32W414	27, 29	PKX16M714	15, 16	PKY16F433	27, 32	PKY16W423	27, 29	PKY32M435	27, 28
PKF32F435	27, 33	PKF32W415	27, 29	PKX16M715	15, 16	PKY16F434	27, 32	PKY16W424	27, 29	PKY32M444	27, 28
PKF32F444	27, 33	PKF32W423	27, 29	PKX16M723	15, 16	PKY16F435	27, 32	PKY16W425	27, 29	PKY32M445	27, 28
PKF32F445	27, 33	PKF32W424	27, 29	PKX16M724	15, 16	PKY16F444	27, 32	PKY16W433	27, 29	PKY32M713	27, 28
PKF32F713	27, 33	PKF32W425	27, 29	PKX16M725	15, 16	PKY16F445	27, 32	PKY16W434	27, 29	PKY32M714	27, 28
PKF32F714	27, 33	PKF32W433	27, 29	PKX16M733	15, 16	PKY16F713	27, 32	PKY16W435	27, 29	PKY32M715	27, 28
PKF32F715	27, 33	PKF32W434	27, 29	PKX16M734	15, 16	PKY16F714	27, 32	PKY16W444	27, 29	PKY32M723	27, 28
PKF32F723	27, 33	PKF32W435	27, 29	PKX16M735	15, 16	PKY16F715	27, 32	PKY16W445	27, 29	PKY32M724	27, 28
PKF32F724	27, 33	PKF32W444	27, 29	PKX16M744	15, 16	PKY16F723	27, 32	PKY32F7C4	27, 53, 55	PKY32M725	27, 28
PKF32F725	27, 33	PKF32W445	27, 29	PKX16M745	15, 16	PKY16F724	27, 32	PKY32F413	27, 32	PKY32M733	27, 28
PKF32F733	27, 33	PKF32W713	27, 29	PKX16W413	15, 18	PKY16F725	27, 32	PKY32F414	27, 32	PKY32M734	27, 28
PKF32F734	27, 33	PKF32W714	27, 29	PKX16W414	15, 18	PKY16F733	27, 32	PKY32F415	27, 32	PKY32M735	27, 28
PKF32F735	27, 33	PKF32W715	27, 29	PKX16W415	15, 18	PKY16F734	27, 32	PKY32F423	27, 32	PKY32M744	27, 28
PKF32F744	27, 33	PKF32W723	27, 29	PKX16W423	15, 18	PKY16F735	27, 32	PKY32F424	27, 32	PKY32M745	27, 28
PKF32F745	27, 33	PKF32W724	27, 29	PKX16W424	15, 18	PKY16F744	27, 32	PKY32F425	27, 32	PKY32W413	27, 29
PKF32G7C4	27, 55	PKF32W725	27, 29	PKX16W425	15, 18	PKY16F745	27, 32	PKY32F433	27, 32	PKY32W414	27, 29
PKF32G413	27, 33	PKF32W733	27, 29	PKX16W433	15, 18	PKY16G413	27, 32	PKY32F434	27, 32	PKY32W415	27, 29
PKF32G414	27, 33	PKF32W734	27, 29	PKX16W434	15, 18	PKY16G414	27, 32	PKY32F435	27, 32	PKY32W423	27, 29
PKF32G415	27, 33	PKF32W735	27, 29	PKX16W435	15, 18	PKY16G415	27, 32	PKY32F444	27, 32	PKY32W424	27, 29
PKF32G423	27, 33	PKF32W744	27, 29	PKX16W444	15, 18	PKY16G423	27, 32	PKY32F445	27, 32	PKY32W425	27, 29
PKF32G424	27, 33	PKF32W745	27, 29	PKX16W445	15, 18	PKY16G424	27, 32	PKY32F713	27, 32	PKY32W433	27, 29
PKF32G425	27, 33			PKX32M7C4	15, 52, 55	PKY16G425	27, 32	PKY32F714	27, 32	PKY32W434	27, 29
PKF32G433	27, 33	<b>PKN</b>		PKX32M413	15, 16	PKY16G433	27, 32	PKY32F715	27, 32	PKY32W435	27, 29
PKF32G434	27, 33	PKN51B	27, 35	PKX32M414	15, 16	PKY16G434	27, 32	PKY32F723	27, 32	PKY32W444	27, 29
PKF32G435	27, 33	PKN51G	27, 35	PKX32M415	15, 16	PKY16G435	27, 32	PKY32F724	27, 32	PKY32W445	27, 29
PKF32G444	27, 33	PKN51N	27, 35	PKX32M423	15, 16	PKY16G444	27, 32	PKY32F725	27, 32		
PKF32G445	27, 33	PKN52B	27, 35	PKX32M424	15, 16	PKY16G445	27, 32	PKY32F733	27, 32	<b>PKZ</b>	
PKF32G713	27, 33	PKN52G	27, 35	PKX32M425	15, 16	PKY16G713	27, 32	PKY32F734	27, 32	PKZ025	31
PKF32G714	27, 33	PKN52N	27, 35	PKX32M433	15, 16	PKY16G714	27, 32	PKY32F735	27, 32	PKZ032	31
PKF32G715	27, 33	PKN61B	27, 35	PKX32M434	15, 16	PKY16G715	27, 32	PKY32F744	27, 32	PKZ085	31
PKF32G723	27, 33	PKN61G	27, 35	PKX32M435	15, 16	PKY16G723	27, 32	PKY32F745	27, 32	PKZ100	31
PKF32G724	27, 33	PKN61N	27, 35	PKX32M444	15, 16	PKY16G724	27, 32	PKY32F7C4	27, 53, 55	PKZA201	21
PKF32G725	27, 33	PKN62B	27, 35	PKX32M445	15, 16	PKY16G725	27, 32	PKY32G413	27, 32	PKZA202	21
PKF32G733	27, 33	PKN62G	27, 35	PKX32M713	15, 16	PKY16G733	27, 32	PKY32G414	27, 32	PKZA203	21
PKF32G734	27, 33	PKN62N	27, 35	PKX32M714	15, 16	PKY16G734	27, 32	PKY32G415	27, 32	PKZA204	21
PKF32G735	27, 33			PKX32M715	15, 16	PKY16G735	27, 32	PKY32G423	27, 32	PKZM401	34
PKF32G744	27, 33	<b>PKS</b>		PKX32M723	15, 16	PKY16G744	27, 32	PKY32G424	27, 32	PKZM403	34
PKF32G745	27, 33	PKS51B	27, 35	PKX32M724	15, 16	PKY16G745	27, 32	PKY32G425	27, 32	PKZM405	34
PKF32M7C4	27, 53, 55	PKS51G	27, 35	PKX32M725	15, 16	PKY16M413	27, 28	PKY32G433	27, 32	PKZM406	34
PKF32M413	27, 28	PKS51N	27, 35	PKX32M733	15, 16	PKY16M414	27, 28	PKY32G434	27, 32	PKZM407	34
PKF32M414	27, 28	PKS52B	27, 35	PKX32M734	15, 16	PKY16M415	27, 28	PKY32G435	27, 32	PKZM409	34
PKF32M415	27, 28	PKS52G	27, 35	PKX32M735	15, 16	PKY16M423	27, 28	PKY32G444	27, 32	PKZM412	34
PKF32M423	27, 28	PKS52N	27, 35	PKX32M744	15, 16	PKY16M424	27, 28	PKY32G445	27, 32	PKZM413	34
PKF32M424	27, 28	PKS61B	27, 35	PKX32M745	15, 16	PKY16M425	27, 28	PKY32G713	27, 32	PKZM701	34
PKF32M425	27, 28	PKS61G	27, 35	PKX32W413	15, 18	PKY16M433	27, 28	PKY32G714	27, 32	PKZM703	34
PKF32M433	27, 28	PKS61N	27, 35	PKX32W414	15, 18	PKY16M434	27, 28	PKY32G715	27, 32	PKZM705	34
PKF32M434	27, 28	PKS62B	27, 35	PKX32W415	15, 18	PKY16M435	27, 28	PKY32G723	27, 32	PKZM706	34
PKF32M435	27, 28	PKS62G	27, 35	PKX32W423	15, 18	PKY16M444	27, 28	PKY32G724	27, 32	PKZM707	34
PKF32M444	27, 28	PKS62N	27, 35	PKX32W424	15, 18	PKY16M445	27, 28	PKY32G725	27, 32	PKZM709	34
PKF32M713	27, 28	<b>PKX</b>		PKX32W433	15, 18	PKY16M713	27, 28	PKY32G733	27, 32	PKZM712	34
PKF32M714	27, 28	PKX16M413	15, 16	PKX32W434	15, 18	PKY16M714	27, 28	PKY32G734	27, 32	PKZM713	34
PKF32M715	27, 28	PKX16M414	15, 16	PKX32W435	15, 18	PKY16M715	27, 28	PKY32G735	27, 32		
PKF32M723	27, 28	PKX16M415	15, 16	PKX32W443	15, 18	PKY16M723	27, 28	PKY32G744	27, 32		
PKF32M724	27, 28	PKX16M423	15, 16	PKX32W444	15, 18	PKY16M724	27, 28	PKY32G745	27, 32		
PKF32M724	27, 28	PKX16M424	15, 16	PKX32W445	15, 18	PKY16M725	27, 28	PKY32M7C4	27, 53, 55		
PKF32M725	27, 28	PKX16M425	15, 16			PKY16M733	27, 28	PKY32M413	27, 28		
PKF32M733	27, 28	PKX16M433	15, 16	<b>PKY</b>		PKY16M734	27, 28	PKY32M414	27, 28		
PKF32M734	27, 28	PKX16M434	15, 16	PKY16F413	27, 32	PKY16M735	27, 28	PKY32M415	27, 28		
PKF32M735	27, 28	PKX16M435	15, 16	PKY16F414	27, 32	PKY16M744	27, 28	PKY32M423	27, 28		
PKF32M744	27, 28	PKX16M444	15, 16	PKY16F415	27, 32	PKY16M745	27, 28	PKY32M424	27, 28		
PKF32M745	27, 28	PKX16M445	15, 16	PKY16F423	27, 32	PKY16W413	27, 29	PKY32M425	27, 28		
PKF32W7C4	27, 53, 55			PKY16F424	27, 32	PKY16W414	27, 29	PKY32M433	27, 28		











## Schneider Electric в странах СНГ



Пройдите бесплатное онлайн-обучение в Энергетическом Университете и станьте профессионалом в области энергоэффективности.

Для регистрации зайдите на [www.MyEnergyUniversity.com](http://www.MyEnergyUniversity.com)

### Беларусь

#### Минск

220006, ул. Белорусская, 15, офис 9  
Тел.: (37517) 327 60 34, 327 60 72

### Казахстан

#### Алматы

050009, пр-т Абая, 151/115  
Бизнес-центр «Алатау», этаж 12  
Тел.: (727) 397 04 00  
Факс: (727) 397 04 05

#### Астана

010000, ул. Сейфуллина, 31, офис 216  
Тел.: (7172) 58 05 01  
Факс: (7172) 58 05 02

### Россия

#### Волгоград

400089, ул. Профсоюзная, 15, офис 12  
Тел.: (8442) 93 08 41

#### Воронеж

394026, пр-т Труда, 65, офис 227  
Тел.: (4732) 39 06 00  
Тел./факс: (4732) 39 06 01

#### Екатеринбург

620014, ул. Радищева, 28, этаж 11  
Тел.: (343) 378 47 36, 378 47 37

#### Иркутск

664047, ул. 1-я Советская, 3 Б, офис 312  
Тел./факс: (3952) 29 00 07, 29 20 43

#### Казань

420107, ул. Спартаковская, 6, этаж 7  
Тел./факс: (843) 526 55 84 / 85 / 86 / 87 / 88

#### Калининград

236040, Гвардейский пр., 15  
Тел.: (4012) 53 59 53  
Факс: (4012) 57 60 79

#### Краснодар

350063, ул. Кубанская набережная, 62 /  
ул. Комсомольская, 13, офис 224  
Тел./факс: (861) 214 97 35, 214 97 36

#### Красноярск

660021, ул. Горького, 3 А, офис 302  
Тел.: (3912) 56 80 95  
Факс: (3912) 56 80 96

#### Москва

127018, ул. Двинцев, 12, корп. 1  
Бизнес-центр «Двинцев»  
Тел.: (495) 777 99 90  
Факс: (495) 777 99 92

#### Мурманск

183038, ул. Воровского, д. 5/23  
Конгресс-отель «Меридиан», офис 421  
Тел.: (8152) 28 86 90  
Факс: (8152) 28 87 30

#### Нижний Новгород

603000, пер. Холодный, 10 А, этаж 8  
Тел./факс: (831) 278 97 25, 278 97 26

#### Новосибирск

630132, ул. Красноярская, 35  
Бизнес-центр «Гринвич», офис 1309  
Тел./факс: (383) 227 62 53, 227 62 54

#### Пермь

614010, Комсомольский пр-т, 98  
Офис 11  
Тел./факс: (342) 281 35 15, 281 34 13, 281 36 11

#### Ростов-на-Дону

344002, ул. Социалистическая, 74  
Офис 1402  
Тел.: (863) 261 83 22  
Факс: (863) 261 83 23

#### Самара

443045, ул. Авроры, 150  
Тел.: (846) 278 40 86  
Факс: (846) 278 40 87

#### Санкт-Петербург

196158, Пулковское шоссе, 40, корп. 4, литера А  
Бизнес-центр «Технополис»  
Тел.: (812) 332 03 53  
Факс: (812) 332 03 52

#### Сочи

354008, ул. Виноградная, 20 А, офис 54  
Тел.: (8622) 96 06 01, 96 06 02  
Факс: (8622) 96 06 02

#### Уфа

450098, пр-т Октября, 132/3 (бизнес-центр КПД)  
Блок-секция № 3, этаж 9  
Тел.: (347) 279 98 29  
Факс: (347) 279 98 30

#### Хабаровск

680000, ул. Муравьева-Амурского, 23, этаж 4  
Тел.: (4212) 30 64 70  
Факс: (4212) 30 46 66

### Украина

#### Днепропетровск

49000, ул. Глинки, 17, этаж 4  
Тел.: (056) 79 00 888  
Факс: (056) 79 00 999

#### Донецк

83003, ул. Горячкина, 26  
Тел.: (062) 206 50 44  
Факс: (062) 206 50 45

#### Киев

03057, ул. Металлистов, 20, литера Т  
Тел.: (044) 538 14 70  
Факс: (044) 538 14 71

#### Львов

79015, ул. Героев УПА, 72, корп. 1  
Тел./факс: (032) 298 85 85

#### Николаев

54030, ул. Никольская, 25  
Бизнес-центр «Александровский»  
Офис 5  
Тел.: (0512) 58 24 67  
Факс: (0512) 58 24 68

#### Симферополь

Тел.: (050) 446 50 90, 383 41 75

#### Харьков

61070, ул. Академика Проскуры, 1  
Бизнес-центр «Telesens»  
Офис 204  
Тел.: (057) 719 07 49  
Факс: (057) 719 07 79

### Центр поддержки клиентов

Тел.: 8 (800) 200 64 46 (многоканальный)  
Тел.: (495) 777 99 88, факс: (495) 777 99 94  
[ru.ccc@schneider-electric.com](mailto:ru.ccc@schneider-electric.com)  
[www.schneider-electric.com](http://www.schneider-electric.com)